

OPTIMA - Pneumatske precizne sejalice



# Višenamensko rešenje za kukuruz i višeredne kulture





# Precizna setva kukuruza, repe, mahunarki, suncokreta, itd.

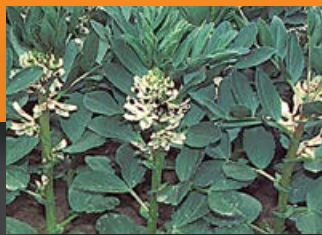



Za sve vrste obrade i razne metode višeredne setve, Kverneland nudi dokazano dobru tehnologiju koja ispunjava sve zahteve preciznog sejanja.

Od 1960-ih, Kverneland je broj jedan za pneumatske sejalice, kao i za elektronski kontrolisane precizne mehaničke i pneumatske sejalice.

Danas, elektronska kontrola uređaja i mašina postaje sve bitniji faktor moderne poljoprivrede. Što se seme preciznije i ravnomernije seje, mogući prinosi su sve veći.

Sa elektronskim aplikacijama GEO-control i GEOseed® Kverneland Grupa za Optimu obezbeđuje maksimalni učinak mašine i sprečava duplo zasejavanje. Čak i u potpunom mraku, rezultati vaše setve će biti vrhunski.

Optima se može koristiti za klasičnu setvu ili malč usejavanje (u zavisnosti od dodatne opreme).

Optima je dostupna u radnim širinama od 3-12m, sa fleksibilno podesivim međurednim rastojanjem i širokim izborom dodatne opreme.



## Sadržaj

### Srce setvenog aparata i moduli

Srce sejalice	4
Klasičan i tandem setveni uređaj	5
HD setveni uređaj sa opremom	6-7
Set za repicu	8
Set Brzo i bezbedno	9

### Okviri

Različiti okviri	10-11
Optima kruti i teleskopski okviri	12-13
Optima V	14-15
Optima 6m sklopivi okvir	16-17
Optima TFprofi	18-19
Optima 9m sklopivi okvir	20-21
Optima TFmaxi	22-23

### Varijacije & Opcije

Zbijeni redovi	24
Đubrenje	25
Mikrogranulator	26

### Elektronika

E-pogon / E-pogon II	27
ISOBUS & IsoMatch Tellus	28-29
GEOseed® & GEOcontrol	30-31

Tehnički podaci	32-33
-----------------	-------

iM Farming	34-35
------------	-------

# Srce setvenog aparata: Bez trenja. Bez habanja.

Kvernelandova patentirana tehnologija srca sejalice je rezultat temeljnog razvojnog procesa koji je troškove održavanja sveo na minimum.

## Srce setvenog aparata bez zaptivaka

- Bez trenja - nema habanja
- Nizak obrtni moment
- Minimalno održavanje

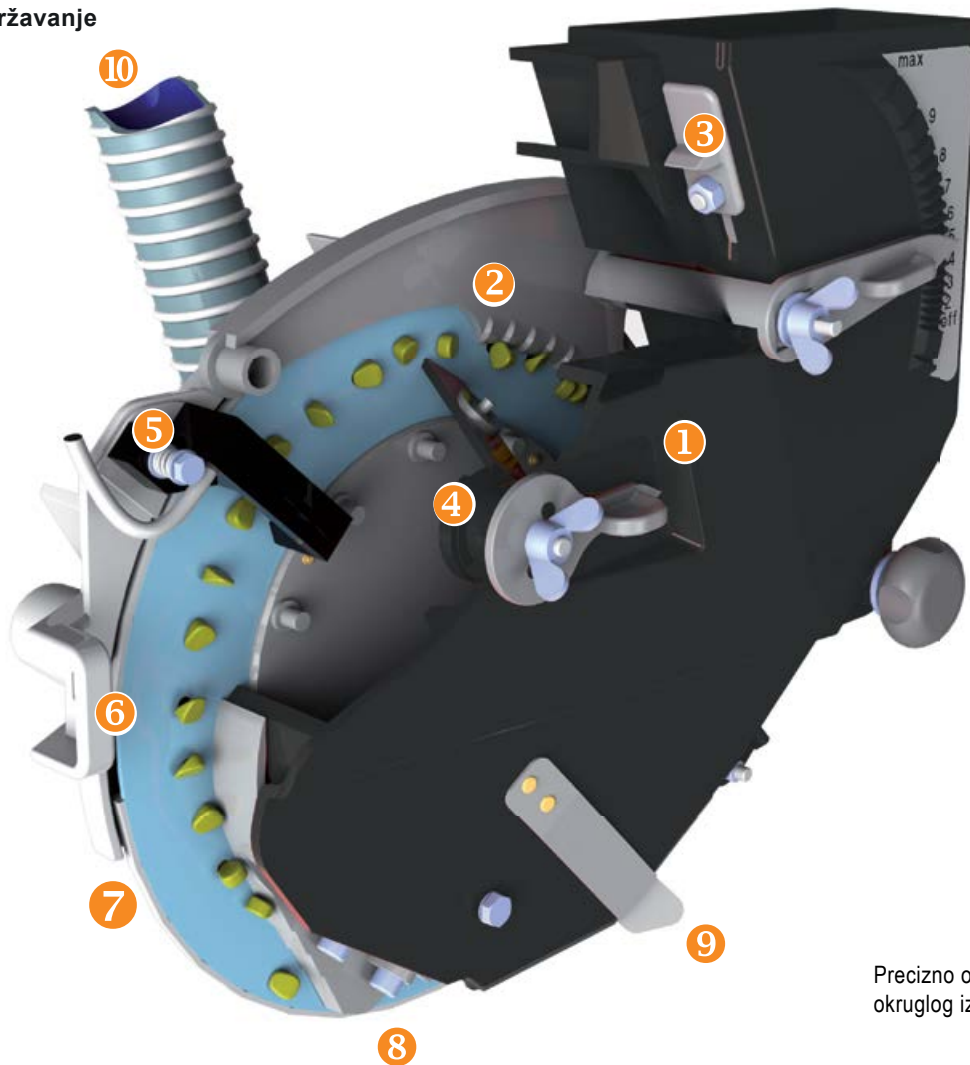

Precizno odvajanje malog, velikog, okruglog izduženog i ravnog semena

1. Koristeći vakuum, seme se usisava sa gomile i transportuje direktno na setveni disk. Dok se ploča okreće, seme se usmerava na sve otvore diska (ploče).
2. Podesivi gornji zubac strugača izoluje svako seme u pojedinačni konusni otvor.
3. Graničnik visine punjenja reguliše protok manjih zrna.
4. Podesivi donji čistač sprečava dupliranje semena i usmerava veće zrnevlje.
5. Optički senzor (dodatna oprema kod mašina sa mehaničkim pogonom, a standardna za e-pogon) kontroliše pravilno raspoređivanje semena na setvenu ploču. U slučaju propuštanja otvora, senzor šalje signal terminalu. Ovaj senzor takođe služi i kao senzor visine.
6. Setvena ploča se okreće do momenta ispuštanja semena. Semeni disk je tako fiksiran da se okreće unazad od središta vakuuma. Sistem bez zaptivanja, sem na ležištu, omogućava da vakuum nigde ne propušta. Kverneland patentirano srce sejalice je jedino na tržištu koje nema zaptivno habanje. To smanjuje trenje i neophodnu obrtnu snagu.
7. Standardni vakuum prekidač (opciono rotirajući vakuum prekidač) zatvara otvore na ploči sa zadnje strane. Potpritisak se prekida i seme ispada kontrolisano na određenom rastojanju podešenom na ploči.
8. Krajnji strugač čisti ploču od semenih ostataka poput ljuščica ili prašine.
9. Poklopac za pražnjenje se nalazi na najnižoj tački. Ovo obezbeđuje kompletno i lako pražnjenje i čišćenje srca setvenog aparata.
10. Vakuumsko crevo se direktno povezuje sa usisnim ventilatorom ili novim vakuumskim kanalom. Time se obezbeđuje konstantan potpritisak, svaki put. Vakuum se uvek prikazuje na manometru, što je lako vidljivo iz kabine traktora.



# OPTIMA Setveni elementi za klasično sejanje

## Setveni aparat za klasično sejanje

Standardna oprema za setvu na pripremljenom zemljištu

- Kukuruzni raonik ulagač i Farmflex potisni točak od 370mm (500mm dodatna oprema)
- Zagrti, opremljeni oprugama sa obe strane aparata
- Podizni uređaj / prenosni mehanizam kao standard

Setveni uređaji kao i cela sejalice su modularni što se tiče dizajna. Osnovni elementi uvek ostaju isti, a oprema varira u skladu sa individualnim zahtevima.

### Točkovi za dubinu

Potisni točkovi se nalaze na kugličnim ležajevima koji ne zahtevaju održavanje. Dubina sejanja se bezstepeno može podešavati navojnim šrafbom. Skala obezbeđuje podešavanje dubine u svim redovima.

### Setveni raonici

Setveni raonici ili ulagači semena su napravljeni sa visokom tačkom pričvršćivanja. To im omogućava da duboko prodiru u zemlju posebno prilikom sejanja pasulja ili na suvom tlu, a pritom nema habanja kućišta.

### Paralelogramski podizni sistem

Na paralelogramskim čaurama stoje posebne podloške za zaštitu od prašine. Koriste se isključivo komponente vrhunskog kvaliteta da bi se obezbedili izuzetno niski troškovi održavanja.

## Tandem setveni aparat

1. 30l sanduk za seme (standard)
2. Deflektor sa klapnom (opciono)
3. Prednji upravljački točak (širine 100mm) (standard)
4. Setveni raonik/semeni ulagač (standard)
5. Srednji potisni točak (standard)
6. Strugač/čistač (standard)
7. Monoflex potisni točak (standard)

Tandem aparat je pravo rešenje za meko i močvarno zemljište. Prednji točak je povezan polugom sa potisnim točkom. Za dubinu su zadušeni prednji i zadnji točak. Centralno podešavanje dubine pomoću ručice otpozadi.



# OPTIMA HD

## Elementi za usejavanje malča i za klasičnu setvu

OPTIMA HD, univerzalna sejalice  
za sve radne uslove



Podesivi  
V-nagazni točak



Optimalno podešavanje  
pritiska pomoću poluge



Jednostavno  
podešavanje dubine



Srednji potisni točak  
od nerđajućeg čelika



**NOVO!**

Otvoreni točkovi dubine  
setve, mogući opciono



- Setveni aparat velike osnovne težine, sa mogućnošću dodavanja dodatnog pritiska (do 100kg) na svaki pojedinačni uređaj pomoću sistema opruga (dodatna oprema), omogućava optimalnu kontrolu dubine čak i u ekstremnim uslovima.
- Efektivno praćenje konture tla, zahvaljujući velikim bočnim dubinskim točkovima (prečnika 400 mm, širine 120 mm) ili kalibrisanim točkovima (dodatna oprema). Precizno raspoređivanje semena i utiskivanje pomoću srednjeg potisnog točka (dodatna oprema: od teškog nerđajućeg čelika) i višefunkcionalnog V-nagaznog točka, obezbeđuje maksimalnu iskoristivost površine pod zasadom.
- Setvena ploča Optima HD se može montirati na sve Optima noseće okvire (3-priključna veza ili kao vučena mašina).



## Širok izbor opreme za sve potrebe

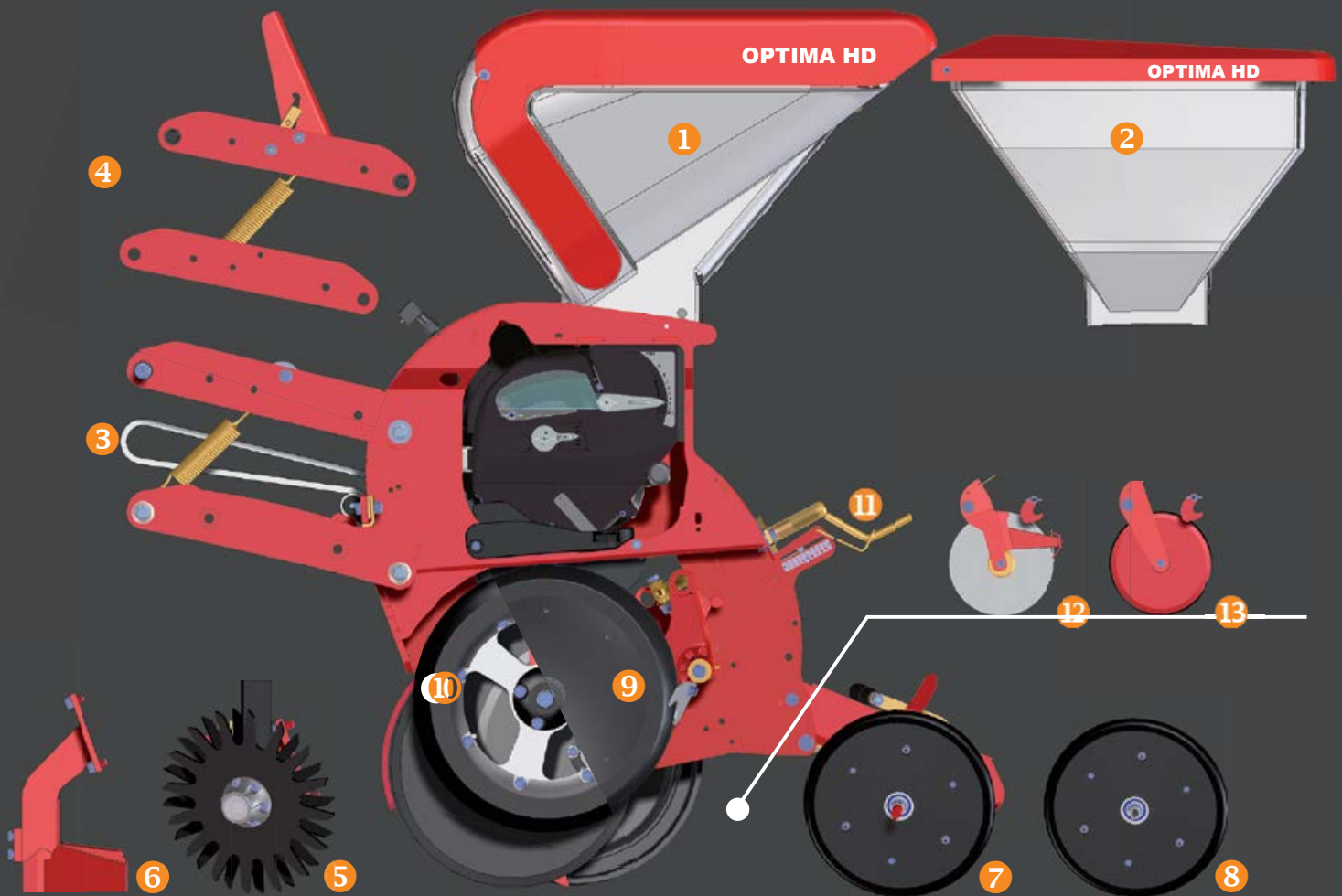

- |                                                                     |                                                                                   |
|---------------------------------------------------------------------|-----------------------------------------------------------------------------------|
| 1. 55l sanduk za seme (standard)                                    | 8. 50mm V- Nagazni točkovi (opciono)                                              |
| 2. 30l sanduk za seme (opciono)                                     | 9. 120mm kalibrisani točkovi (standard)                                           |
| 3. Paralelogram sa prenosom težine od 20kg (standard)               | 10. Otvoreni kalibrisani točak za rad u vlažnim uslovima (opciono)                |
| 4. Paralelogram sa podesivim prenosom težine od 100kg (opciono)     | 11. Vretenasta ručica za bezstepeno podešavanje dubine sa jasno obeleženom skalom |
| 5. Aktivni sklanjač žetvenih ostataka (opciono)                     | 12. Srednji potisni točak od nerđajućeg čelika sa strugačem (opciono)             |
| 6. Slanjač grudvi (opciono)                                         | 13. Srednji potisni točak od livenog gvožđa sa gumenim prstenom (opciono)         |
| 7. 25mm V-Nagazni točkovi (standard) sa podesivim uglom i pritiskom |                                                                                   |

# OPTIMA: Set za repicu

**Pouzdana setva repe preciznom sejalicom**

**NOVO!**

## Set za repicu

Za setvu repice razvijen je specijalan komplet za sejanje. Semeni disk ima 96 otvora i neprestano se čisti malim nazupčenim točkom (zupčanikom) kako bi se osigurao neometan rad diska i kako bi se izbeglo blokiranje ili zaglavljivanje.

Set za repicu je dostupan za sve Optima modele opremljene sa HD setvenom pločom!



## Dodatni usmerivač (dodatna oprema)

Dodatni usmerivač je posebno napravljen za plitku sadnju malog semena kao šećerna repa, uljana repica i kukuruz (hiljadu zrna težine do 325g). Savršeno usmeravanje semena upravo garantuje specijalni dizajn ovog padajućeg prolaza. Skretanje ili iskakanje semena van brazdice je izbegnuto skoro 100%. Dodatni usmerivač se može montirati na svaki HD setveni aparat.

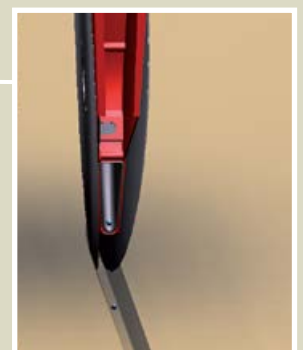
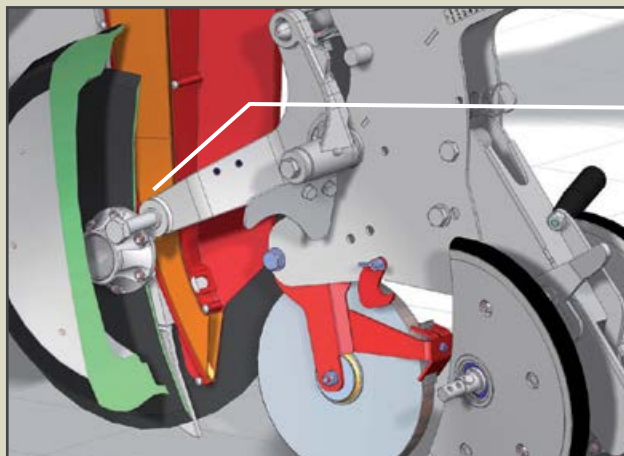



# OPTIMA HD: Set Brzo i Bezbedno

## Ubrzajte svoju Optimu

Ekstremniji vremenski uslovi i sve kraći periodi setve, zahtevaju bolje performanse mašina na terenu. Iz tog razloga, Kverneland predstavlja novi set za Optima HD setveni aparat, kako bi povećao radnu brzinu dobro poznate precizne sejalice.

Ispitivanja i praktična iskustva sa njiva, pokazali su da ovaj komplet obezbeđuje precizno rastojanje čak i pri i većim brzinama do 12km / h.

Optima set "Brzo i bezbedno" je posebno dizajniran za sejanje kukuruza.

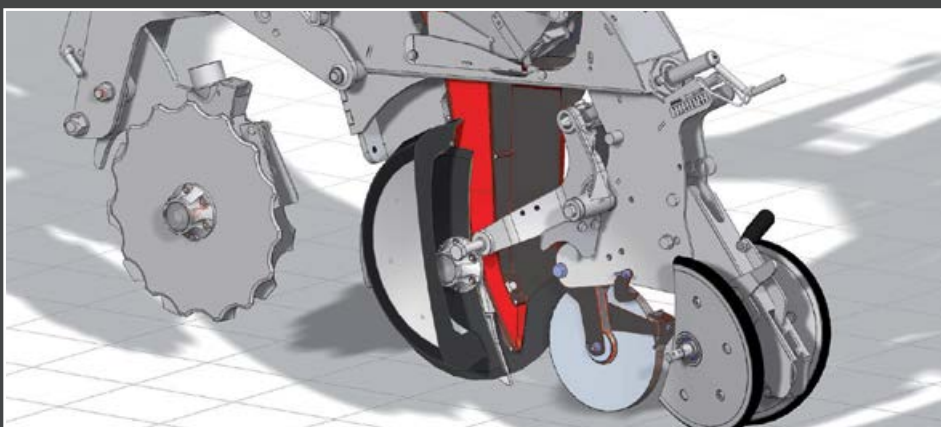

## Komponente

### 1. Teški srednji potisni točak od nerđajućeg čelika

Srednji potisni točak od nerđajućeg čelika težine 5.4kg za rad u teškim uslovima osigurava da seme bude dobro utisnuto na pravo mesto u zemlji.

### 2. Dodatni sprovodni kanal poboljšava protok semena u ulagač

Dodatna odlivka povećava tačnost usađivanja semena kukuruza.

### 3. Novi samopodesivi vakumski zasun za preciznu tačku ispuštanja

Samopodesivi opružni rotirajući vakuumski zasun podešava tačnu tačku ispuštanja semena sa diska.

### 4. Dodatno balastiranje do 100kg po uređaju, obezbeđuje bolje funkcije u težim uslovima

Pored velike težine osnovnog setvenog aparata od 129kg, moguće je dodati pritisak (do 100kg) na svaki uređaj pojedinačno pomoću opcionog sistema opruga.

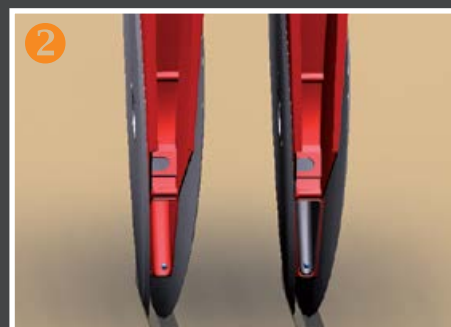
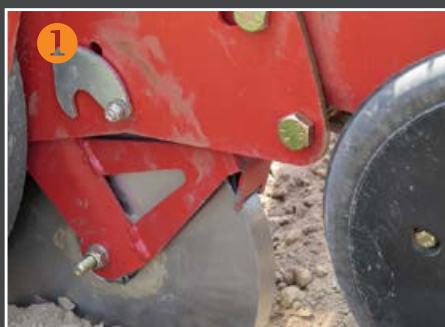

Da bi kompletirali set, diskovi za seme se moraju poručivati odvojeno. U skladu sa veličinom semena, nudimo izbor od dve vrste setvenih ploča sa 40 otvora : dimenzije 45 ili 50mm. 40 otvora usporava brzinu samog diska ali povećava njegovu preciznost. Ova ploča rotira 25% sporije u poređenju sa standardnim diskom sa 32 otvora što znači da omogućava povećanje brzine do 25%.

## Prednosti su očigledne:

- Tačno plasiranje semena pri brzini do 12km/h
- Osigurani visoki prinosi zahvaljujuću savršenom ulaganju semena
- Pravovremeno sejanje za savršen zasad
- Više hektara na sat

# OPTIMA - za svako gazdinstvo

4-16 redne, sa promenljivim teleskopskim, krutim, vučnim ili sklopivim nosećim ramom u radnim širinama od 3-12m



OPTIMA 12-redna sejalice sa krutim ramom širine 6.1m



OPTIMA V e-pogon II: 6-redni teleskopski ram širine 4.5m, sa sandukom za đubrivo zapremine 1000l



OPTIMA 6m hidraulični sklopivi ram

## OPTIMA kruti ram

Jednostavan, lagan i ekonomičan koncept okvira za sve veličine gazdinstava. Male mašine se mogu voziti bez ikakvog transportnog montiranja. Za veće ramove dostupan je dužinski transportni mehanizam.

- Radna širina od 3 do 9.3m
- Rastojanje između redova od 30 do 80cm
- Transportna širina: 2.7m sa dužinskim transportnim mehanizmom
- HP zahteva jačinu od 37kW (50ks) do 110kW (150ks)

## OPTIMA V varijabilni teleskopski

Optima V je savršena sejalice za poljoprivrednike i najamne izvođače kojima treba uređaj za različite vrste semena i promenljivo međuredno rastojanje. Uz Optima V, međuredno rastojanje se može promeniti za nekoliko sekundi što omogućava brzu reakciju na promenljive zahteve.

- Rastojanje između redova od 33 do 80cm (80cm not with 8 rows)
- 6, 7 ili 8-redni
- Veliki sanduk za đubrivo
- HP zahteva jačinu od 60kW (80ks)

## OPTIMA 6m hidraulični sklopivi ram

Idealna mašina za najamne izvođače sa kapacitetom sanduka za đubrivo od 900l sa centralnom pozicijom ili u kombinaciji sa Flexcart-om ili prednjim spremišti- ma DF1/ DF2.

- Radna širina 6m
- Rastojanje između redova od 37.5 do 80cm
- Dostupni 8, 12 ili 16-oredni





OPTIMA TFprofi: 8-redni vučeni sa dozerima za đubrivo

### **OPTIMA TFprofi**

TFprofi zahteva manje snage traktora, ali ima veći kapacitet rezervoara.

- Radna širina 6m
- Rastojanje između redova od 70 do 80cm
- U ponudi 8-redni
- Veliki sanduk za đubrivo kapaciteta 2000l
- Minimalna traktorska snaga 66kW(90ks)



OPTIMA 9m hidraulični sklopivi ram u kombinaciji sa FlexCart-om

### **OPTIMA 9m hidraulično sklapanje**

12-redni paralelogramski hidraulični ram je dizajniran za poljoprivrednike i najamne izvođače koji ostvaruju velike radne učinke ali kojima je neophodna brza zamena mehanizma iz radnog u transportni i obratno.

- Radna širina 9m
- U ponudi 12-redni sa 75cm međurednim rastojanjem
- Rasipač sa Flexcart-om ili DF2 prednji rezervoar
- Minimalna traktorska snaga 110kW (150ks)



OPTIMA TFmaxi 16-redni vučeni sa dozerima za đubrivo

### **OPTIMA TFmaxi**

Radna širina od 12m i kapacitet sanduka za đubrivo od 4000 litara, omogućavaju jedinstvenu izvedbu modela TFmaxi. Do 100 hektara u samo jednom danu - pritom, smanjujući ukupne troškove traktora i operatera.

- Radna širina 12.0m
- U ponudi 16-redni
- Rastojanje između redova 70-80cm
- Sanduk za đubrivo 4000l
- Centralni sanduk za seme od 1000l (dodatna oprema)
- Minimalna snaga za HP 110kw (150 ks)



# OPTIMA Kruti ram

Za velike radne performanse, sa Easy & Tow konverzijama za drumski transport

OPTIMA 12-redna sejalice  
sa krutim ramom širine 6.1m





Dužinski transportni mehanizam  
(horizontalni dužni mehanizam)



Mikrogranulat

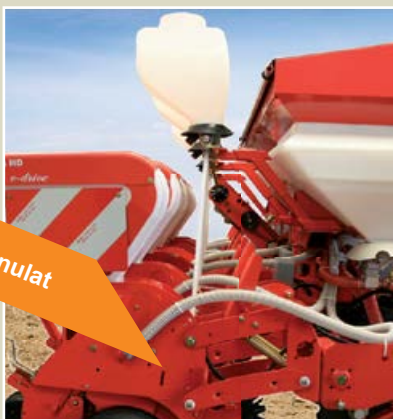

Sanduk za đubrivo  
i rasipni disk



Mali i lagani za  
traktore jačine od 60ks



Kruti okviri su jednostavna i isplativa alternativa za sve vrste kupaca.

Kruta Optima je dostupna u radnim širinama od 3, 4, 5, 6.1 i 9.3m, sa rastojanjem između redova od 30 cm do 80 cm, zavisno od vrste aparata i opreme. Sve mašine od 4,5 m radne širine mogu biti opremljene sa uređajem za horizontalan transport.

Svi kruti Optima nosači mogu biti opremljeni mehaničkim ili električnim pogonom - takođe su dostupni i klasične, tandem ili HD setvene sekcije. Optima se može kombinovati sa dodatnom opremom u vidu rasipača đubriva, prednjim rezervoarom ili mikrogranulatorom.



Zbijeni setveni red  
sa rastojanjem  
37.5cm

Radna širina (m)	3-	4.5	6	9.3
Broj redova	4-8	6-10	8-12	12-18
HD row	✓*	✓*	✓	✓**
Klasičan setveni aparat	✓	✓	✓	✓
Tandem setveni aparat	✓	✓	✓	✓
e-drive	✗	✗	✓	✓
e-drive II / GEOseed®	✓	✓	✗	✗
Mehanički pogon	✓	✓	✓	✓
Rasipač	✓	✓	✗	✗
DF1 / DF2	✓	✓	✓	✓***
Mikrogranulator	✓	✓	✓	✓

\*maximum 8 rows \*\*maximum 12 rows \*\*\* maximum for 16 rows



# Optima V - Precizna sejalica sa podesivim međurednim rastojanjem

Maksimalna prilagodljivost sa promenljivim međurednim rastojanjem

OPTIMA V, 6-redni setveni aparat sa rasipačem mineralnog đubriva i mikrogranulatorom

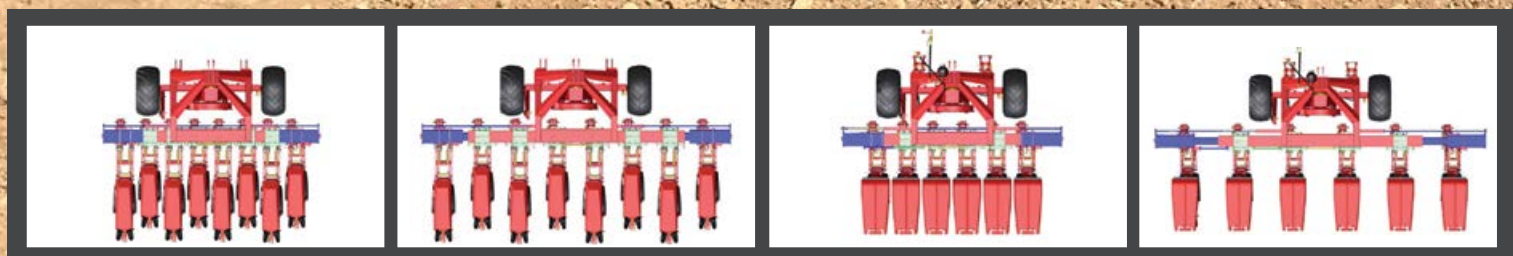



Kompaktan i jednostavan dizajn za transportnu širinu < 3m



6+1: Hidraulično podizanje sekcija za prilagodljivo korišćenje



Jednostavno i brzo podešavanje međurednog rastojanja



Set za dodatno opterećenje hidrauličnog rama (dodatna oprema)



Velike plutajuće gume (dodatna oprema)



Optima V je savršena sejalica za poljoprivrednike i izvođače kojima treba mašina sa promenljivim međurednim rastojanjem. Sa Optima V, rastojanje između setvenih sekcija se menja istog momenta kako se potreba za tim ukaže. Pogodnosti su: visok nivo fleksibilnosti i ušteda vremena. Nosač Optime V ima potpuno novi dizajn. Obrtni ram je izrađen od cevi okruglog profila, što smanjuje težinu i pojačava krutost spoja. Glavni teleskopski okvir napravljen je od cevi kockastog profila prečnika 160 mm. U ovoj cevi plastični klizni delovi garantuju dugotrajnu upotrebu mašine. Unutrašnje sekcije su montirane na 8 podesivih plastičnih točkića (kotura) koji ne zahtevaju održavanje. Kao dodatna oprema dostupan je i sanduk za đubrivo od 1000l ili prednji sanduk, za model Optima V. U ponudi je i mikrogranulator. Sve Optima V sejalice su opremljene elektronikom i kompatibilne sa aplikacijom GEOseed! Noseći ram Optima V 6+1 dozvoljava izbor 6-oredne ili 7-oredne sejalice. Sa sedmorednom mašinom može se sejati soja sa međurednim rastojanjem od 60 cm; ako je sedmi setveni aparat podignuti i ram podešen hidraulično, može se sejati kukuruz u 6 redova sa međurednim rastojanjem od 75 ili 80cm.



Optima V sa pužnim transporterom (lulom) za punjenje

Radna širina (m)	2.7 - 4.8	3.15 - 4.80	2.8 - 4.76	2.64 - 4.4
Broj redova	6	6 + 1	7	8
Međuredno rastojanje (cm)	45-80	75+80 (6R) 45-65 (7R)	40-68	33-55
HD sejalica	✓	✓	✓	✓
Klasična sejalica	✗	✗	✗	✗
Tandem sejalica	✗	✗	✗	✗
e-pogon II / GEOseed®	✓	✓	✓	✓
Mehanički pogon	✗	✗	✗	✗
Nošeni rasipač đubriva	✓	✓	✓	✓
Lula za punjenje	✓*	✗	✗	✗
DF1 / DF2	✓	✗	✗	✓
Mikrogranulator	✓	✓	✓	✓

\*ne u kombinaciji sa mikrogranulatorom



# OPTIMA hidraulični sklopivi noseći ram od 6m

Za savršene performanse na njivama različitih površina

OPTIMA 6m hidraulično sklopivi  
12-oredni noseći ram





Kompaktan i jednostavan dizajn



Opcioni centralni rezervoar za đubrivo sa lulom za punjenje



U ponudi e-pogon II za GEOseed



Opcioni set za dodatno opterećenje hidrauličnog okvira



Opcioni eksterni hidraulični obrtni pogon



Optima 6m hidraulični sklopivi okvir privlači pažnju poljoprivrednika svojim visokim performansama, brzim sklapanjem za transport i savršenom preglednošću.

Prateći potrebe farmera, ram može biti opremljen sa 8 redova za kukuruz, 12 redova za kombinovanu upotrebu za šećernu repu, kukuruz, suncokret ili soju, ili sa maksimalnih 16 redova za gustu sadnju kukuruza i repice.

Nošeni rasipač đubriva je najlakši način za njegovu primenu. Bolje performanse su osigurane u kombinaciji sa prednjim rezervoarom ili FlexCart sistemom. Takođe, u ponudi je mikrogranulator za većinu nosećih ramova. Sa elektronskim ili mehaničkim pogonom, ovaj okvir odgovara svim potrebama poljoprivrednika. GEOseed aplikacija je takođe kompatibilna.



OPTIMA 16 rows with 37.5cm row width in combination with FlexCart

Radna širina (m)	6	6	6
Broj redova	8	12	16
Međuredno rastojanje (cm)	70/75/80	45/50	37.5
HD sejalice	✓	✓	✓
Klasična sejalice	✓	✓	✓
Tandem sejalice	✓	✓	✓
e-pogon II / GEOseed®	✓	✓	✓
Mehanički pogon	✓	✓	✗
Nošeni rasipač đubriva	✓	✗	✗
DF1 /DF2/ FlexCart	✓	✓	✓
Mikrogranulator	✓	✓	✓ on request



# OPTIMA TFprofi - Vučeni noseći okvir

Mala vučna sila ali maksimalan učinak

**NOVO!**

OPTIMA TFprofi , 8-redna HD sejalica sa centralnim rezervoarom za mineralno đubrivo



*Inteligentna pojedinačna prilagodljivost točkova zahvaljujući dvodelnom hidrauličnom cilindru*





Merne čelije za precizno i kontrolisano rasipanje đubriva



Lak pristup sanduku za đubrivo

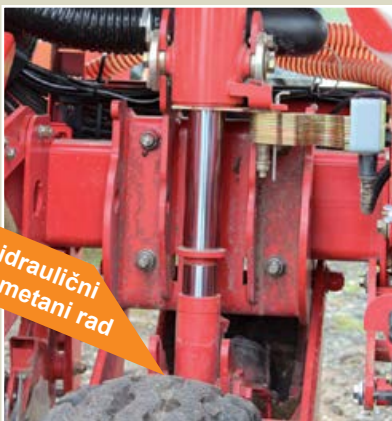

Napredni hidraulični sistem za neometani rad

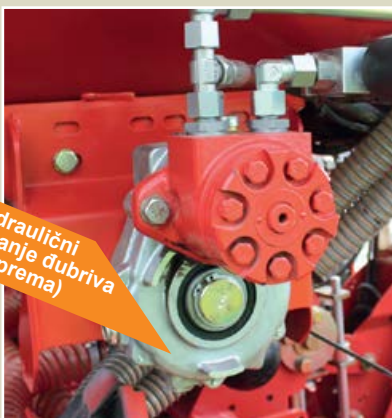

Elektrohidraulični pogon za rasipanje đubriva (dodatna oprema)

Optima TFprofi je savršena kombinacija najboljeg učinka i male vučne sile. Vučeni 8-oredni sklopivi okvir može se opremiti sa sandukom za đubrivo kapaciteta od 2000l.

Optimu TFprofi može vući traktor od 90ks - ne zahteva podizne kapacitete. Opremljena hidrauličnim ili direktnim obrtnim pogonom preko priključnog vratila, ova mašina se takođe može vući traktorima sa malom hidrauličnom snagom.

Sanduk za mineralno đubrivo se lako može puniti iz džakova, utovarivačima sa zadnje strane ili lulom - pužnim transporterom. U ponudi su različiti rasipni diskovi. Mikrogranulatori su takođe deo dodatne opreme.



OPTIMA TFprofi  
veoma kompaktna  
u transportnom položaju

Radna širina (m)	<b>6</b>
Broj redova	<b>8</b>
Međuredno rastojanje (cm)	<b>70/75/80</b>
HD sejalice	✓
Klasična sejalice	✗
Tandem sejalice	✗
e-pogon	✗
e-pogon II / GEOseed®	✓
Mehanički pogon	✓
Rasipač đubriva	✓
DF1 /DF2/ FlexCart	✗
Mikrogranulator	✓ ograničena 0-serija



# OPTIMA 9m Hidraulični sklopivi teleskopski noseći ram

Najveći nošeni ram

FlexCart sistem širina 9m, 12-oredna OPTIMA HD





Masivna konstrukcija teleskopskog mehanizma



Drumski transport



Opcioni hidraulični okvir sa opterećenjem



Opcioni rasipač mineralnog đubriva (dodatna oprema)



Obeleživači-markeri



Hidraulični sklopni ram širine 9m, sa teleskopskim delovima, je najveći nošeni okvir u seriji Optima.

Električni pogon 12 redova sa razmakom od 75 cm , postavlja se na 3-delni ram sa 4 teleskopska dela. Ovo je ultimativno rešenje za kupce kojima je potrebna kompaktna mašina sa savršenim pregledom iz traktorske kabine.

Pouzdana konstrukcija rama može se opremiti sejalicama za đubrivo, koje se hrane iz prednjeg rezervoara ili preko sistema FlexCart.

U kombinaciji sa sistemom FlexCart kapaciteta, ova mašina enormnog radnog učinka je najbolji izbor za male traktore (od 160ks).



9m hidraulični sklopivi okvir u kombinaciji sa prednjim rezervoarom DF2

Radna širina (m)	<b>9m</b>
Broj redova	<b>12</b>
Međuredno rastojanje (cm)	<b>75</b>
HD sejalice	✓
Klasična sejalice	✓
Tandem sejalice	✓
e-pogon	✓
e-pogon II / GEOseed®	✗
Mehanički pogon	✗
Rasipač đubriva	✗
DF1 / DF2 / FlexCart	✓
Mikrogranulator	✗



# OPTIMA TFmaxi - High Performance

Profesionalac za maksimalne performanse

Optima TFmaxi 12-oredna HD





Lako pristupni sanduk  
kapaciteta od 4000l



Lula za punjenje



Dodatni centralni sanduk  
za seme kapaciteta 1000l



Ugao skretanja od 80° za  
okretanje u uvrtni



Drumski transport



Vučena 16-redna, 12 m široka TFmaxi je vrhunska sejilica za profesionalne korisnike sa najvišim zahtevima u performansi.

Zasejavanje do 70ha u osmosatnoj smeni sa ovom mašinom nije nikakav problem. Veliki sanduk za đubrivo od 4000l u kombinaciji sa opcionim centralnim sandukom za seme (kapacitet 1000l) omogućava dugotrajne faze rada sa ređim periodima punjenja.

Zahvaljujući preklapanju rama po principu sklapanja kišobrana, mašina je impresivno upravljiva tokom vožnje u drumskom saobraćaju (sa maksimalnom brzinom od 50km / h), a pregled na teren, iz kabine traktora, je apsolutno savršen.

Svim važnim funkcijama se upravlja preko ISOBUS-a. E-pogon je standardan na ovoj mašini. Dva ventilatora (rasipna diska) i rasipač đubriva se pokreću hidrauličnom pumpom priključenom na kardansko vratilo traktora.



Izuzetna preglednost

Radna širina (m)	12
Broj redova	16
Međuredno rastojanje (cm)	70/75/80
HD sejilica	✓
Klasična sejilica	✗
Tandem sejilica	✗
e-pogon	✓
e-pogon II / GEOseed®	✗
Mehanički pogon	✗
Sejilica za đubrivo	✓
DF1 / DF2 / FlexCart	✗
Mikrogranulator	✗



# Zbijeno sejanje: Povećajte prinose!

OPTIMA za zbijenu setvu.  
16-oredni paralelogramski sklopivi  
hidraulični okvir radne širine 6m



Napori koji imaju za cilj optimalno iskorišćavanje prostora za gajenje useva, čak i kada se seje širok spektar biljnih kultura, uvek su bili ono što odlikuje vrednog poljoprivrednika.

Što se tiče kukuruza, proces sejanja je nekada iziskivao rastojanje od 75 cm. Zbijeni redovi su bili jedino mogući kada je krenulo uvođenje alata za košenje i berbu, koji ne zavise od standardnih širina redova. Ispitivanja izvedena na različitim

lokacijama, tokom nekoliko godina, sa kulturama sejanim na rastojanju od 30cm do 45cm, pokazala su da se sa više prostora pod usevom postiže povećana stopa fotosinteze što podiže prinosa do 10%.

U praksi, zbijeno sejanje sa rastojanjem između redova od 37,5 cm daje idealne uslove za rast, a sve biljke se razvijaju na istom prostoru.

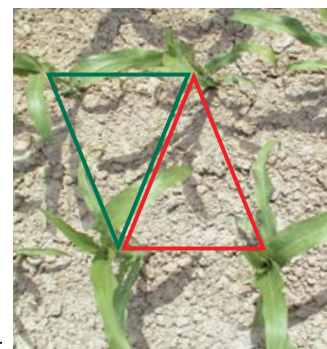
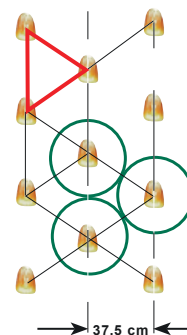

GEOseed® obezbeđuje pozitivan razvoj prinosa



Kruti 12-oredni okvir, širine 6m, sa međurednim rastojanjem od 45cm

Noseći ram	37.5cm	45cm
3m kruti	✓	✓
4,5 m kruti	✓	✓
6.1 m kruti	✗	✓
9.3 m kruti	✗	✗
V	✓	✓
6m PH	✓	✓
TFprofi	✗	✗
9m PH	✗	✗
TFmaxi	✗	✗



# Optimalno đubrenje

## Usklađeno đubrenje i setva

- **Stabilan dizajn**
- **Niski troškovi održavanja**
- **Visok stepen otpornosti na habanje**
- **Đubrenje na optimalnoj dubini**

Za đubrenje Kverneland isporučuje različite sanduke za različite vrste ramova - da se uvek prilagode radnoj širini.

Većina ramova ima ugrađeni sanduk za đubrenje - ovim sistemima se mehanički upravlja (osim kod modela TFmaxi). Moguće je rasipanje od 100 do 400kg / ha (u zavisnosti od širine reda).



### Zupčasti dupli disk ulagača za usejavanje malča

- Usejavanje bez blokiranja i precizno ulaganje đubriva preko zupčastog dvostrukog rasipnog diska prečnika 350 mm
- Kuglični ležajevi bez potrebe za održavanjem sa 5 specijalnih zaptivača
- Zaštita od preopterećenja pomoću zatezne opruge i podešavanja dubine
- Optimalno đubrenje usejavanjem malča



### Ulagač đubriva, standardno zasejavanje

- Usko dizajniran ulagač
- Stabilna i pouzdana konstrukcija
- Zaštita spiralnim oprugama od bočnih sila
- Minimalno remećenje susednih redova



9m sklopivi ram sa prednjim rezervoarom DF2

Za sklopive ramove (6 i 9m) su takođe dostupne kombinacije sa prednjim rezervoarom ili FlexCart-om. Prednji rezervoar DF1 (1150l) za 8 redova i DF2 (1650l) za 12 i 16 redova mogu biti mehanički ili električno pokretani.

Kombinacija sa prednjim bunkerom nudi savršenu raspodelu težine.

FlexCart (4300l) uvek ima elektro-pogon i omogućava upotrebu malih traktora i kada su velike radne širine.

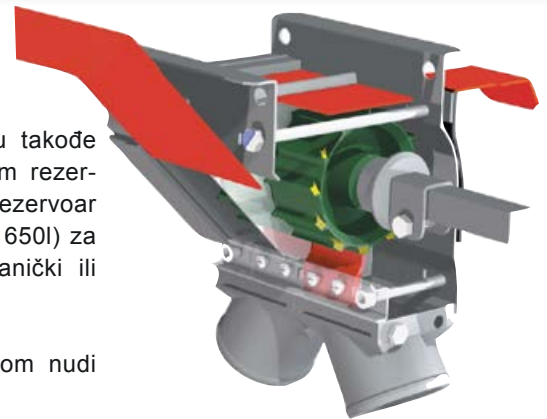

Precizno merenje zapreminom kroz sistem sa zaptivnom usnom mernim ćelijama na točkovima

Okvir	Mounted Fertiliser Spreader	DF1 / DF2 / FlexCart**
3m kruti	✓	✗
4,5 m kruti	✓	✗
6.1 m kruti	✓*	✓
9.3 m kruti	✗	✓
V	✓	✓
6m PH	✓*	✓
TFprofi	✓	✗
9m PH	✗	✓
TFmaxi	✓	✗

\*Samo do 8 redova \*\* Samo za 6, 8, 12 ili 16 redova



# Mikrogranulator



Sa rastućom količinom insekata koji uništavaju biljke tokom rasta i povećanom potrebom mikrofertilizatora, raste potražnja i za mikrogranulatorima.

Većina Optima modela može se opremiti mikrogranulatorima. Sanduci su izrađeni od plastike specijalnog kvaliteta i imaju kapacitet od 35 litara.

U zavisnosti od radne širine, jedan rezervoar snabdeva 2 ili 3 setvene sekcije.

U ponudi su i alternativni merni točkići kao adekvatan odgovor na se odgovarajuću količinu primenu pesticida.

Opciono, na raspolaganju je SURE FILL adapter za obezbeđivanje procesa punjenja - takođe je dostupno i električno rešenje za prekid đubrenja da se na uvrtnama ne bi prosipale mikrogranule.

Okvir	Mikrogranulator
3m kruti	✓
4,5 m kruti	✓
6.1 m kruti	✓
9.3 m kruti	*
4,5 m teleskopski	
V	✓
6m PH	✓**
TFprofi	✓***
9m PH	✗
TFmaxi	✗

\*Na zahtev

\*\*do 12 redova

\*\*\*ograničena ponuda



# OPTIMA e-pogon/e- pogon II -Elektro- pogon



## e-drive & e-drive II: kompletna kontrola i nadzor mašine iz traktorske kabine u skladu sa ISOBUS standardom

Glavne pogodnosti elektro-pogona su:

- Pojedinačno startovanje i isključivanje setvene sekcije
- Promenljiva stopa sejanja svake setvene sekcije
- Promenljiva stopa sejanja tokom radnog procesa
- 2 nezavisna sistema stalnih tragova
- Optičko - elektronska kontrola kao standardna oprema

Sa e-pogonom / e-pogonom II , svaku setvenu sekciju zasebno pokreće elektromotor. Svi podaci se unose i čitaju sa ISOBUS preglednim terminalom kao što je ISOMatch Tellus. Rastojanja sejanja su beskonačno podešiva i mogu se podešavati tokom same setve. Sve setvene jedinice mogu se isključiti pojedinačno. Ovo rešenje štedi i seme i novac!

U kombinaciji sa zbijenim redovima širine 37,5cm ili 45 / 50cm, koristi se još jedna prednost e-pogona: individualno uključivanje sistema za stalni trag. Tramlina (stalni trag) se može postaviti za svaku širinu prskalice. Elektro pogon / e-pogon II karakteriše kompletno elektronsko praćenje svih funkcija mašine, uključujući nadzor semena pomoću optičkih senzora ili upravljanje hidrauličnim funkcijama kao što su poluge markera puta ili procesi sklapanja.

Konstrukcija srca setvenog aparata bez zaptivaka omogućava upravljanje ovim funkcijama bez dodatne snage. Funkcije za svaku mašinu mogu se koristiti bez dodatnog generatora ili akumulatora. Ovo čuva novac i osetive delove mašine.

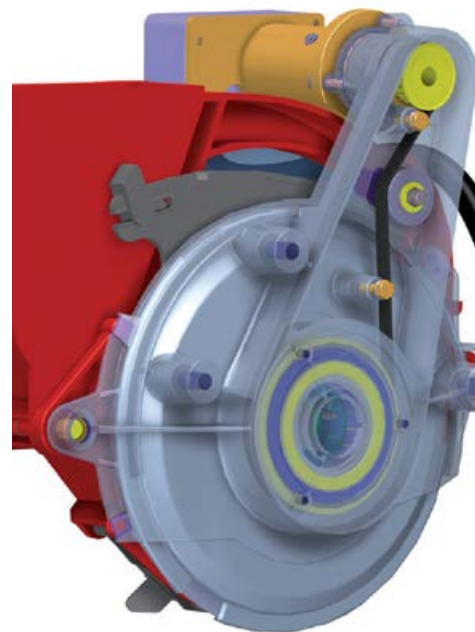

## Elektronski terminali za elektro-pogon

**NOVO!**



### IsoMatch Tellus GO

Kverneland proširuje svoj asortiman univerzalnih ISOBUS terminala sa novim IsoMatch Tellus GO. Ovaj višenamenski terminal sa jednim ekranom dizajniran je za brzu i jednostavnu kontrolu bilo kojeg ISOBUS uređaja, pružajući poljoprivredniku utisak 'napravljeno baš po meri', jer pristaje uz sve i zadovoljava sve potrebe jednostavnog i uspešnog upravljanja poljoprivrednom mehanizacijom i radovima. IsoMatch Tellus GO je prvi korak svakog poljoprivrednika u napredno vođenje gazdinstva. Sa aplikacijom jednostavnom za korišćenje, IsoMatch GEOcontrol, moguće je poboljšati efikasnost, uštedeti vreme i novac. Aplikacija uključuje ručno upravljanje, kontrolu sekcija i podešavanje širina i rastojanja. Elektronsko vođenje poljoprivrednog poslovanja i radnih procesa, na klik od Vas!



### IsoMatch Tellus

Kverneland IsoMatch Tellus terminal je vrhuno rešenje sa savršenim i jednostavnim rukovajem za profesionalne kupce.

*Više informacija na stranicama koje slede.*



# IsoMatch Tellus

Sledeća generacija univerzalnog **ISOBUS** Terminal – IsoMatch Tellus

- Dva ISOBUS prikaza na jednom terminalu
- Višenamenski ergonomski dizajn
- ISOBUS Dugme za prečicu (ICB)



The IsoMatch Tellus je prvi ISOBUS terminal na svetu koji ima mogućnost prikaza rada dve različite mašine na ekranu, bez potrebe za stalnim prebacivanjem sa jednog na drugi interfejs.

## Izdržljivo aluminijumsko kućište i ergonomski gumeni držač.

Poslednji virtualni terminal koji je razvila Kverneland Grupa je **IsoMatch Tellus**.

Korišćenjem ISOBUS-a kao interfejsa, IsoMatch Tellus može komunicirati sa svim uređajima usklađenim sa ISOBUS-om i opremljen je za rad sa GPS sistemima. Jednostavan za korišćenje, ekran osetljiv na dodir je dizajniran za dugačko radno vreme. Operater ima odličan pregled mašine pomoću dva ekrana, što omogućava da se prati rad sanduka za đubre, mehanizma za sklapanje, kao i sve setvene jedinice Optime HD. Možete takođe učitati slike sa opcionih kamera na jedan ekran.

- Dva ISOBUS prikaza
- Integrisani program za traktor ECU
- RS-232 konekcija za GPS risiver ili druge eksterne izvore
- Opcija povezivanja sa 4 kamere
- Višenamenski, ergonomski, user-friendly dizajn (korisnik se lako snalazi)



### Precizna kontrola na čvrstom držaču

Lak pristup digitalnom ekranu na dodir, koji stoji na stabilnom podesivom držaču, mekim tipkama tastature.

Kao inovativni proizvođač poljoprivrednih uređaja i alata, Kverneland Group se profilira kao vodeća kompanija u oblasti elektronskih sistema upravljanja. Koncept komunikacije iM FARMING opisuje i predstavlja našu ponudu za ISOBUS mehanizaciju i rešenja za elektronsko upravljanje uređajem pružajući uvid u prednosti i efikasnost naše široke ponude.

Za više informacija o iM FARMING-u, molimo da posetite: [www.imfarming.kvernelandgroup.com](http://www.imfarming.kvernelandgroup.com)





### Maksimalna efikasnost uz navigaciju za poljoprivredu

IsoMatch GEOcontrol se može koristiti sa prskalicama i rasipačima za đubrivo, sejalicama i preciznim sejačicama. Poboljšava preciznost i efikasnost, usklađujući se sa svim sistemima moderne poljoprivredne tehnologije. IsoMatch GEOcontrol nudi sledeće funkcije:

- Automatsko kontrolisanje sekcija
- Kontrolu stepena podešavanja
- Arhiviranje dokumentacije i podataka
- Manuelno upravljanje
- Kontrola rada blizu uvrtna
- Elektronsko snimanje granica



Ova napredna softverska aplikacija instalirana na IsoMatch Tellus ili IsoMatch Tellus GO, omogućava automatsko uključivanje i isključivanje sekcija priključnih mašina. To znatno pojednostavljuje posao, posebno u noćnim operacijama. Možete koristiti razna podešavanja, tako što ćete preuzeti terenske mape na terminal, kojim će potom upravljati GPS. IsoMatch GEOcontrol će automatski prilagoditi radnu normu. Značajne su uštede na potrošnom materijalu kao što su đubrivo, hemikalije i seme.



Sa razvojem i dostupnošću više od 50 ISOBUS mašina, Kverneland Grupa se profilira kao ISOBUS kompanija za poljoprivrednu opremu.

Kverneland se snažno fokusira na razvoj i proizvodnju novih elektronskih rešenja za poljoprivredne mašine i traktore, kako bi se poljoprivrednicima pripremili za nove buduće tehnologije koje će im znatno olakšati život. Sve inicijative u razvoju ISOBUS tehnologije su preduzete:

- da bi se povećale korisničke pogodnosti primenom ISOBUS tehnologije u asortimanu ISOBUS mašina.
- da bi se poboljšala kompatibilnost ISOBUS proizvoda širom sveta (plug & play-uključiti i radi).





# Savršenstvo u elektronski programiranom sejanju uz GEOseed

Patentirano 2-D ulaganje semena



 **GEOseed®**

GEOseed® je sledeći korak u programiranom sejanju. U mogućnosti ste da značajno povećate prinose Vaših višerednih kultura. Dakle, ako ste zainteresovani za maksimalnu efikasnost, GEOseed® je pravi izbor za vas. Suština razvoja ove ideje je usev u savršenom plodoredu i savršenom međusobnom rastojanju - preko dimenzija radne širine vaše mašine ako to poželite. Dakle, možete odlučiti da li želite da se sejete po paralelnom ili trouglastom šablonu. Najveći izazov je postići da se nutritijenti iskoriste najefikasnije, da se spreči erozija vodom i vetrom i da se maksimalno iskoristi solarna energija.

Proizvođači koji se bave bio -uzgojem mogu takođe da primene mehaničku kontrolu korova izborom pravca sejanja, bez oštećenja biljne kulture. Ovo smanjuje troškove i povećava prihode.

Kverneland grupa pokazuje svoje znanje tehnološkim iskorakom u vidu koncepta iM Farming. Na sajmu Agritechnica 2009 osvojili su srebrnu medalju za važne inovacije od Udruženja nemačkih poljoprivrednika (DLG).

Danas su savršeni prinosi višeredne setve najbolji pokazatelji ove tehnologije. Preciznošću od 2.5cm može se postići samo visok prinos.

Funkcija programiranog sejanja sa GEOseed®-om je jednostavna. Redovi na elektro pogon su priključeni na ISOBUS terminal kao što je IM Tellus. Kombinacija specijalnih senzora u srcu setvenog aparata i posebnog softvera upravlja brzinom rotiranja ploče srca u mašini. Ako želite, možete ažurirati svoj sistem pomoću RTK GPS-a i možete izvršiti sinhronizaciju redova za celu radnu površinu. Bez obzira da li sejete šećernu repu ili kukuruz, bundevu ili pasulj, možete birati između paralelnog ili trouglastog strukturalnog šablona setve. Na primer: ako sejete šećernu repu pomoću GEOseed®, u strukturi trougla, tokom branja se uvek vadi jedna repa za drugom. Ovo štedi energiju i povećava brzinu kretanja kombajna do 20%.







### Paralelna ili trouglasta struktura redova - jedna od prednosti GEOseed®-a:

- ✓ povećava prinos po hektaru do 5 %
- ✓ savršeno iskorišćavanje hranjivih materija, vode i sunčeve energije zahvaljujući savršenom rasporedu
- ✓ Manje problema sa erozijama (voda i vetar)
- ✓ Mehanička kontrola korova preko pravca setve
- ✓ Lako rukovanje ISOBUS tehnologijom i IM Tellus-om.



### GEOcontrol Ušteda troškova uz momentalno vraćanje ulaganja

Što je preciznije i ravnomernije seme posejano, to je lakše za rad i žetvu, a mogući prinos je veći.

Setva sa GPS i GEOcontrol u kombinaciji sa e-pogonom Optime je siguran put ka uštedi i smanjenju troškova. Svi ovi uređaji su opremljeni ISOBUS tehnologijom koja se uz pomoć IsoMatch Tellus terminala može lako kontrolirati.

Svaki element sejalice sa e-pogonom, u kombinaciji sa GPS i GEOcontrol, automatski se uključuje ili isključuje pravovremeno i na pravom mestu, osiguravajući da nema preklapanja sa bilo kojim već zasejanim redom. Ovo je posebno pogodno u trouglastoj strukturi setve, na zakrivljenim ili uvrtnama nepravilnog oblika. Pritom, setva se može obavljati i noću, jer je uključivanje / isključivanje setvenih elemenata potpuno pouzdano. Dostupno za sve mašine sa e-pogonom ili e-pogonom II.





# Tehnički podaci

Noseći okvir	kruti			promenljivi	teleskopski	hidr. sklopivi (PH)		trailed folding	
	Model						V	PH 6	PH 9
Radna širina (m)	3,00	4,50	6,10	9,30	2,70 - 4,50	6,00	9,00	6,00	12,00
Br. HD setvenih sekcija	4-8	6-9	8-12	12	6,7,8	8-16	12	8	12
Međuredno rastojanje HD sejalica (cm)	37,5 - 80	45 - 80	45 - 80	65 - 80	33 - 80*	37,5 - 80	75	70-80	70-80
Br. klasičnih setvenih sekcija	4-9	6-11	8-16	12-18	-	8-16	-	-	-
Međuredno rastojanje klasičnih sejalica (cm)	35 - 80	35 - 80	35 - 80	45 - 80	-	37,5 - 80	-	-	-
Transportna širina (m)	3,00	2,85 <sup>3)</sup>	2,85 <sup>3)</sup>	2,85 <sup>3)</sup>	3,00	3,00	3,00	3,00 <sup>4)</sup>	3,00
<b>Setveni aparat</b>									
Meh. pogon	○	○	○	○	-	○	-	○	-
e-pogon	-	-	○	○	-	-	●	-	●
e-pogon II, za GEOseed®	○	○	-	-	●	○	-	○	-
Obrtni pogon 1000rpm	○	○	○	○	●	●	●	●	● <sup>2)</sup>
Obrtni pogon 540rpm	●	●	●	●	-	-	-	-	-
Hidraulični pogon ventilatora	○	○	○	○	○	○	○	○	○
<b>Ram</b>									
Kačenje	Kat.2	Kat.2	Kat.2	Kat. 2	Kat. 2	Kat. 2	Kat. 2	Kat. 3 Kardan <sup>6)</sup>	Kat. 3 Kardan
Pneumatici 7.00-12 AS	●	●	●	●	-	-	●	-	-
Pneumatici 26x12.00STG	○	○	○	○	●	●	-	-	-
Pneumatici 12.5/80-18	-	-	-	-	-	-	-	●	●
Manually operated track marker	•	-	-	-	-	-	-	-	-
Hidraulični markeri puta	○	●	●	●	●	●	●	●	●
<b>Đubrenje</b>									
Nošeni rasipač đubriva	○	○	○	-	○	○	-	○	○
Max. br. redova sa vučenim rasipačem đubriva	8	8	8	-	8	8	-	8	16
Mehanički pogon rasipača	●	●	●	-	●	●	-	●	-
Elektro-hidraulični pogon rasipača	-	-	-	-	○	-	-	○	●
Kapacitet rezervoara rasipača u litrima	440 - 770	440 - 770	880	-	1000	900	-	2000	4000
Lula za punjenje	-	-	-	-	○	●	-	○	○
Br. redova u kombinaciji sa prednjim sandukom za zrno DF1/DF2	6 / 8	6 / 8	8 / 12	12	6 / 8	8 / 12 / 16	12	-	-
<b>Mikro granule</b>									
Mikrogranulator	○	○	○	○	○	○	-	○ <sup>5)</sup>	-

1) Zavisi od br. redova    2) Eksterni hidr. obrtni pogon    3) Uz dužni transportni uređaj    4) 3.40m ako je rastojanje 80cm  
5) Ograničena ponuda    6) Opciono K80 uška za vuču

● Standardna oprema    ○ Dodatna oprema    - - nije u ponudi



OPTIMA setvena sekcija (bez semenog diska)	Klasično sejanje	Klasično sejanje sa e-pogonom	HD	HD sa e-pogonom
Paralelogram	●	●	●	●
Integrisan lančani pogon	●	-	●	-
Elektro pogon	-	●	-	●
Optički senzor	○	●	○	●
Podizni uređaj		●		○
Dvostrana cerada		●		-
Ulagač semena sa brzim kačenjem		●		Disk za rezanje
Različiti ulagači, u zavisnosti od modela		○		-
Setvene ploče, u zavisnosti od vrste semena		○		○
Potisni točak	● (Farmflex 370 ø)		● (V-potisni točak 26mm)	
Različiti potisni točkovi, u zavisnosti od modela		○		○
Dodatni set za standardno sejanje, dodatna oprema za setvu cvekle		○		○
Pojedinačni sanduk, kapacitet u litrima		30l (55l**)		55l**
Težina setvene sekcije, otpr.		60kg		129kg

## Elektronski terminal za mehanički pogon



**Visus, sistem koji se montira u traktorskoj kabini, je vid kontrole setve koji radi po principu optičkih senzora. Konstantno nadzire rad priključne mašine signalizirajući operateru svaki zastoј ili neispravnost u srcu setvene sekcije.**

Visus nadzire seme i kada se zaseje. Ako postoji bilo kakav zastoј u snabdevanju semenom, oglašava se zvučni i vizuelni alarm. Visus pokazuje površinu na kojoj se seje, radno vreme i brzinu kretanja.

Pogodan za skoro sve tipove semena. Visok stepen radne pouzdanosti kako za najamne izvođače tako i za individualne poljoprivrednike.





# iM FARMING

inteligentno efikasno jednostavno poljoprivredno poslovanje



**iM FARMING omogućava da mehanizacija radi bolje, uspješnije i jednostavnije. Upotreba ISOBUS tehnologije omogućava lakše povezivanje, korišćenje, kontrolu i nadzor mehanizacije.**

Maksimalna isplativost vaših investicija predstavlja suštinu rešenja iM FARMING Kverneland Grupe. iM FARMING opisuje i predstavlja našu ponudu ISOBUS uređaja i rešenja za elektronsko upravljanje, sve u cilju pružanja uvida u prednosti i efikasnosti naše opsežne ponude. To je ono što možete očekivati od Kverneland Grupe. Sada i ubuduće. Namenjeno da se poljoprivredniku maksimalno olakša rad.

## Napredna precizna setva - spremni za buduće dane

Napredna najmodernija tehnologija sprečava traćenje skupog semena i omogućava savršeno posejane redove čak i na uvrtnama i u trouglastoj strukturi setve. Preklapanje tj. dupli hod je stvar prošlosti. To ne samo da štedi na semenu, đubrivu i na zaštitnim sredstvima za useve, već pruža ujednačene prinose i kvalitet useva. Svaka biljka je na svom mestu. Programsko-sistemska rešenja iM FARMING - a sve olakšavaju.

## Preciznost uz GEOcontrol i GEOseed®

Želite da Vas smatraju pametnom osobom? Zašto ponovo sejati na mestima gde je već posejano? Upravo smo zato razvili sisteme GEOcontrol i GEOseed®. Uz njih se seje u savršenoj paralelnoj ili romboidnoj strukturi. Sejalicu možete podeliti na radne sekcije. Na Vama je da izaberete način rada, iz sredine ka spolja ili sleva nadesno.

Korišćenjem GEOseed®-a u mogućnosti ste da znatno povećate svoje prinose višerednih useva. Ideja vodilja za razvoj ovog sistema je: savršeno položeno seme, u savršenom redu i na savršenom međusobnom rastojanju.

Aktivirajte GEOseed® funkciju jednim klikom!

- Maksimalna iskorišćenost hranljivih materija, vode i sunca jer su biljke savršeno raspoređene za bilo kakvo dalje tretiranje
- Manja erozija (voda i vetar)
- Povećana brzina branja kod šećerne repe
- Povećanje prinosa do 5% po hektaru



Budućnost poljoprivrede





# IsoMatch GEOcontrol i SEEDERcontrol

Želite li da vidite očigledne pomake? Jednostavno morate kupiti IsoMatch Tellus terminal, licencu i jednu od naših ISOBUS kompatibilnih sejalica, kao što su modeli preciznih sejalica Monopill na e-pogon II ili Optima na e-pogon / e-drive II.

Uštedite 2% do 8% na troškove setve u zavisnosti od oblika njive i nadzora i optimizujte svoj proces sejanja pomoću IsoMatch GEOcontrol sistema. Noćno precizno sejanje? Bez brige! Budite među retkima koji prkose svim ograničenjima radne sredine. Sa našim novim aplikacijama - sada je sve moguće!



## IsoMatch GEOcontrol

Kada nabavite IsoMatch Tellus terminal možete prosto otključati aplikaciju IsoMatch GEOcontrol (nakon što ste kupili licencirani ključ) i dobijate pristup svim naprednim poljoprivrednim aplikacijama: automatsko uključivanje i isključivanje delova, nadzor podešavanja i jednostavna razmena podataka između IsoMatch Tellusa i Vašeg računara. Da biste se uverili i upoznali sa svim korisničkim prednostima sistema IsoMatch GEOcontrol, imate pravo na 10 sati besplatne upotrebe aplikacije pre kupovine licence. Ne sumnjamo da ćete ubrzo postati entuzijastični sledbenici ove nove tehnologije!



Kontrola sekcija

Kontrola stope podešavanja



IsoMatch Global\*



IsoMatch Eye



GEOseed®

\* Preporučuje se RTK-GPS sistem u procesu setve

## soMatch GEOseed®

- Poravnanje redova polaganja semena u paralelnoj ili romboidnoj strukturi - preko širine mašine
- Optimalna upotreba hranljivih materija iz zemlje - ravnomernim zasadom i rasporedom biljaka
- Izbegavanje vodene i eolske erozije u brdovitim terenskim uslovima
- U zavisnosti od unakrsnog rastojanja semena - moguće je uzgajanje međurednih kultura
- Patentirani sistem



Dokumentacija

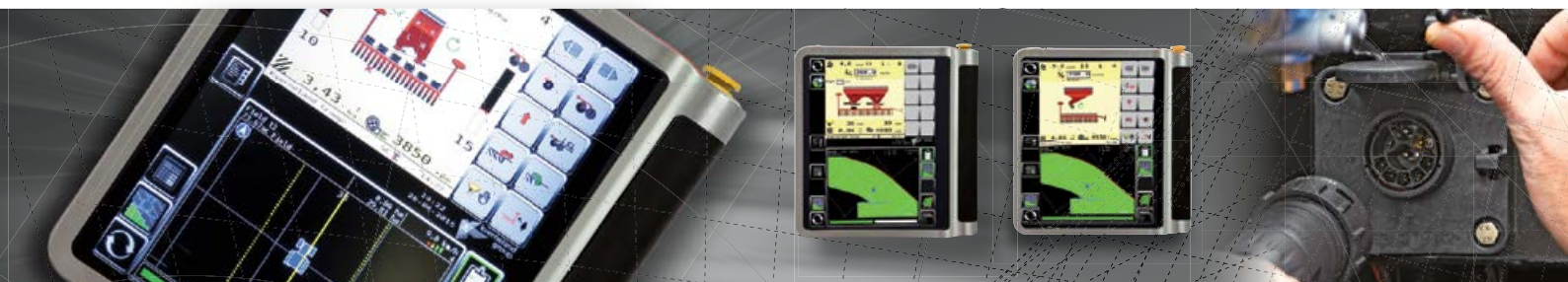





## Kverneland Grupa

**Kverneland Grupa je vodeća međunarodna kompanija za razvoj, proizvodnju i distribuciju poljoprivredne mehanizacije i odgovarajućih usluga u poljoprivrednoj delatnosti.**

Jasan fokus na inovativnost omogućava jedinstvenu ponudu i širok izbor izuzetno kvalitetnih proizvoda. Kverneland Grupa nudi kompletan paket ciljnoj grupi koja se profesionalno bavi poljoprivredom, pokrivajući svojim asortimanom sve delatnosti od pripreme zemljišta, setve, silaže i baliranja, posipanja, razbacivanja, prskanja i elektronskih rešenja za traktore i poljoprivrednu mehanizaciju.



## Originalni rezervni delovi

**Rezervni delovi Kverneland Grupe su napravljeni da pruže pouzdan, siguran i optimalan rad uređaja – istovremeno garantujući dug radni vek sa minimalnim troškovima. Visoki standardi u kvalitetu, postignuti su upotrebom inovativnih načina proizvodnje i patentiranih postupaka na svim proizvodnim lokacijama kompanije**

Kverneland Grupa ima izuzetno profesionalnu mrežu stručnih partnera, kako bi se pružila maksimalna podrška uslugom, tehničkim znanjem i pravovremenom isporukom originalnih delova. Kao pomoć našim partnerima, nudimo kvalitetne rezervne delove i efikasnu distribuciju rezervnih delova širom sveta.



 **Gledajte nas na YouTube-u**  
[www.youtube.com/kvernelandgrp](http://www.youtube.com/kvernelandgrp)

 **Lajkujte nas na Facebook-u**  
[www.facebook.com/KvernelandGroup](http://www.facebook.com/KvernelandGroup)  
[www.facebook.com/iMFarming](http://www.facebook.com/iMFarming)

 **Pratite nas na Twitter-u**  
[#KvernelandGroup](https://twitter.com/KvernelandGroup)  
[#iM\\_Farming](https://twitter.com/iM_Farming)

Član Fondacije za elektronsku poljoprivrednu industriju

MEMBER OF



AC758607  
GB-06/2016

**Kverneland Group UK Ltd.**

Walkers Lane, Lea Green, St. Helens  
Merseyside, WA9 4AF  
Telefon: + 44 1744 8532 00

[uk.kverneland.com](http://uk.kverneland.com)

zastupnik za Srbiju:

**Titan Machinery DOO**  
Rumenački put 119v, Poštanski fah  
46, 21112 Novi Sad, Srbija  
+ 381 21 459 450  
+ 381 21 459 916  
[office@titanmachinery.rs](mailto:office@titanmachinery.rs)  
[www.titanmachinery.rs](http://www.titanmachinery.rs)

