

KOMPAKT



4065 Kompakt | 4075 Kompakt | 4085 Kompakt | 4095 Kompakt

STEYR
BESSERE TRAKTOREN.



- 4-Zylinder-Motoren, effizient, umweltfreundlich
- Enorm vielseitig und für viele Einsatzarten geeignet
- Neueste Technologie – von den “großen Traktoren” abgeschaut
- Kabine im neuen STEYR-Design
- Sehr gute Sicht
- Beeindruckende Wendigkeit
- Dreifach Heckzapfwelle mit Wegzapfwelle
- Leistungsstarke, elektronische Hubwerksregelung
- Frontzapfwelle und Fronthubwerk erhältlich



Großartige Technologie kompakt verpackt.

Dieser neue STEYR Kompakt ist ab dem ersten Tag auf Ihrem Betrieb sofort für die unterschiedlichsten Aufgaben einsatzbereit. Der STEYR Kompakt – das ist ein völlig neues Konzept, in dem die neueste Technologie und jahrzehntelange Erfahrung im Bau kompakter Universaltraktoren vereint werden. Viele Ausstattungsmerkmale der Kompakt-Traktoren sind von größeren STEYR Traktoren bereits gut bekannt: die kraftvollen 4-Zylinder-Motoren, das serienmäßige Powershift- und Powershuttle-Getriebe, die Luxuskabine, die ausgezeichnete Sicht und die intelligent angeordneten, anwenderfreundlichen Bedienelemente.

Lassen Sie sich nicht von der kompakten und schnittigen Optik täuschen – bei Bedarf besticht der STEYR Kompakt durch sein enormes Drehmoment und seiner hervorragender Fronttechnik. Und mit Hilfe der Technologie in der Kabine hat der Fahrer stets alles unter Kontrolle.

Kompakt für effiziente Grünlandeinsätze. Exzellente Sicht auf den Frontanbaubereich, drei Zapfwellengeschwindigkeiten zur Auswahl. Der STEYR Kompakt eignet sich ideal für den gleichzeitigen Einsatz eines Mähwerks vorne und eines Ladewagens hinten. Für jede Einsatzart lassen sich die Anbaugeräte auf optimale Drehzahlen und somit maximale Produktivität einstellen.

Der Kompakt ist unser Universaltalent. Ein idealer Traktor für Arbeiten auf dem Hof und in Stallungen. Dank der idealen Sichtfreiheit können Sie Abmessungen besser einschätzen und durch die beeindruckende Manövrierfähigkeit sind Sie auch auf beengtem Raum flexibel. Das Ankoppeln von Anbaugeräten erledigen Sie ganz einfach mit einer Hand, mit der Sie die Hydraulikanschlüsse verbinden.

Auch außerhalb der Kabine können Sie das Hubwerk mit den Bedienelementen am Kotflügel betätigen. Der effiziente STEYR Kompakt lässt Sie nie im Stich.

Der Kompakt ist enorm vielseitig. Seine elegante Optik und das ausgezeichnete Leistungsgewicht machen den STEYR Kompakt zu einem Traktor, auf den Sie mit Recht stolz sein können. Ob Grünland-, Viehzucht- oder Reihenfruchtbetriebe, Kommunalarbeiten. Dieses vielseitige Arbeitstier übernimmt jede Aufgabe.

Dieser STEYR Kompakt verblüfft mit überraschenden Merkmalen. Großartige Technologie in kompakter Verpackung.

2 - 3	Einleitung
4 - 5	Getriebetechnik
6 - 7	Motor
8 - 9	Zapfwellenmanagement
10 - 11	Fahrkomfort
12 - 13	Hydraulik
14 - 15	Fahrgestelltechnik
16 - 17	Service und Wartung
18 - 19	Technische Daten
20	Leistung durch Innovation





Der Hebel für das Powershuttle befindet sich unter dem Lenkrad.



Auf den Modellen mit Synchrongetriebe ist der Shuttle-Hebel V/R links neben dem Fahrersitz.

- Auswahl an Getrieben
- STEYR Synchrongetriebe
- STEYR Power-2

- Gänge mit Kriechganggetriebe
- Hochbelastbare Kupplung
- 40 km/h Höchstgeschwindigkeit

- Powershuttle für beeindruckenden Wendekomfort
- Powershift für das Schalten ohne Zugkraftunterbrechung

Zeitgemässe Getriebetechnik Kompetenz aus Tradition.

Dank der großen Auswahl an für den STEYR Kompakt erhältlichen Getrieben können Landwirte, Lohnunternehmer und Kommundienstleister ihren jeweiligen Traktor so ausstatten, dass er eine ganze Bandbreite an Arbeiten erledigen kann. Ganz gleich, wie Ihre Wahl ausfällt: ruhige Gangwechsel bei maximaler Leistung sind bei STEYR garantiert.

Entscheiden Sie sich für einen STEYR Kompakt. Erleben Sie ein völlig neues Traktorkonzept mit der aktuellen Technologie "großer Traktoren" auf dem soliden Fundament von mehr als 50 Jahren Fahrzeugbaukompetenz aus Österreich.

Große Auswahl an Getrieben. Das Standardmodell des STEYR Kompakt verfügt über ein Synchrongetriebe mit vier Gängen in jeder Ganggruppe und ein synchronisiertes Powershuttle. Das Getriebe können Sie auch mit einer Vorschaltgruppe und einem Kriechganggetriebe für bis zu 44 Vorwärtsgänge bestellen. Die Höchstgeschwindigkeit aller Modelle beträgt 40 km/h. Ein Powershift und Powershuttle sind ebenfalls verfügbar.

Beeindruckende Wendigkeit mit dem Powershuttle. Der Hebel für das Powershuttle befindet sich links hinter dem Lenkrad. Mit ihm kann der Fahrer ohne zu kuppeln und ohne die Hände vom Lenkrad zu nehmen die Richtung wechseln. Bereits bevor der Traktor zum Stillstand kommt, kann das Powershuttle aktiviert werden, wodurch der Kompakt außerordentlich produktiv ist.

STEYR Power-2-Getriebe für ruhige Gangwechsel und durchgängige Leistung. Einmal mehr spielt der STEYR Kompakt-Multicontroller eine entscheidende Rolle. Mit ihm kann man das Fronthubwerk (sofern Teil der Ausstattung) betätigen, aber auch mit zwei von den vier Schaltern unterbrechungsfrei und ohne zu kuppeln Herauf- und Herunterschalten. Das Ergebnis sind ruhige Gangwechsel bei durchgängiger Leistung, was wiederum gleichmäßige Traktion und Produktivität bedeutet.

Beim Kompakt wird Schalten groß geschrieben. Eine gute Schaltung gehört zu den wichtigsten Standardmerkmalen des STEYR Kompakt. Profis brauchen professionelle Geräte und Maschinen. Und genau das kann STEYR Ihnen – sogar in dieser kompakten Traktorklasse – bieten. Die Getriebefunktionen des Kompakt sind schnell und leicht zu lernen. Bei Arbeiten, die große Wendigkeit, schnelle Wechsel zwischen den Einsatzorten und gleichmäßig hohe Leistung erforderlich machen, sparen Sie wirklich Zeit mit dem Kompakt.



STEYR Kompakt-Traktoren gibt es mit Synchron- oder Power-2 Lastschaltung-Getriebe. Das Übersetzungsverhältnis der einzelnen Gänge überschneidet sich so weit, dass die während der Fahrt erforderlichen Gangwechsel minimiert werden.



Auf den Modellen mit Powershuttle wird das STEYR Power-2-Getriebe mit dem rechts vom Fahrersitz befindlichen STEYR Kompakt-Multicontroller bedient.



Modernste 4-Zylinder-Motoren.



Fortschrittliche Verbrennungstechnik
– effizient und abgasarm.

- 4-Zylinder-Motoren mit 3,2 l Hubraum und 65 oder 78 PS
- 4-Zylinder-Motoren mit 4,5 l Hubraum und 86 oder 97 PS

- Alle STEYR Kompakt-Modelle mit Auspuff an der A-Säule
- Saubere Abgasemissionen
- Umweltfreundlich
- Noch sparsamer im Verbrauch

- Niedrigerer Geräuschpegel in und außerhalb der Kabine
- Großer 88-l-Kraftstofftank bei 4-Zylinder-Modellen mit 86 oder 97 PS
- Beeindruckendes Leistungsgewicht

Der Motor, der mehr kann.

Die Traktoren der Baureihe STEYR Kompakt werden von einem effizienten Hochleistungsmotor angetrieben. Dieser bietet genau die Leistung, die Profis von einem STEYR Traktor erwarten.

Das ruhige und leise Motorgeräusch überzeugt beim STEYR Kompakt.

Diese Traktoren transportieren schwere Lasten bergauf und bergab, arbeiten mit Front- und Heckanbaugeräten im Feld oder an Straßenböschungen und übernehmen die Bodenbearbeitung.

Eine neue Generation starker Motoren. STEYR Kompakt-Motoren gibt es mit 65, 78, und 86 oder 97 PS (4-Zylinder-Motoren). Die wassergekühlten Direkteinspritzer erfüllen die Abgasnorm Stufe III, sind leistungsstark und sparsam im Verbrauch.

Alle Modelle sind mit Turbolader und Ladeluftkühlung ausgestattet, wodurch sie ein Plus an Drehmoment erhalten und sich durch ein besonders schnelles Ansprechverhalten auszeichnen. So sind Einsätze auf Acker oder Strasse, selbst in hängigen Gelände keine Probleme.

Leiser und weniger Abgase. Der Vorteil von Abgasen, die weniger Schadstoffe enthalten und umweltfreundlicher sind, leuchtet sicherlich sofort jedem ein. Ganz besonders, wenn es um Arbeiten in geschlossenen Räumen wie Ställen und Scheunen geht. Der neue Kompakt-Motor ist leise und umweltfreundlich, so dass man auf dem Feld, auf der Obstplantage und im Weinberg unbesorgt und unbeeinträchtigt auch in unmittelbarer Nähe des Traktors arbeiten kann.

Der Kompakt leistet mehr. Der Kompakt verfügt über einen elastischen und durchzugsstarken Motor. Er verfügt über einen enormen Drehmomentanstieg bis zu 37%. Der STEYR Kompakt kann Frontmähen und Laden in einem Arbeitsgang durchgeführt. Er ist optimal für den typischen Grünlandbetrieb. Verlassen Sie sich auf den Kompakt!

Blitzstart zu jeder Jahreszeit. Der STEYR Kompakt hat eine leistungsstarke Batterie und startet auch unter extremen Wetterbedingungen. Mit der Thermostart-Kaltstartanlage sogar noch zuverlässiger.

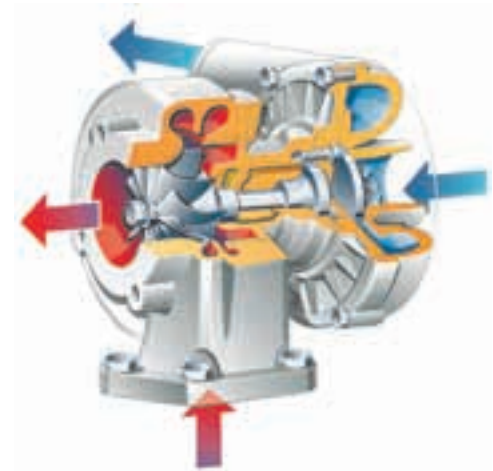

Fortschrittlicher Turbolader.

Alle Kompakt Modelle sind mit Turbolader und Ladeluftkühlung ausgestattet. Sie liefern bei jeder Motordrehzahl ein enorm hohes Drehmoment und einen dementsprechenden Wirkungsgrad. So reagiert der Kompakt bei schweren Einsätzen ruhig und gleichmäßig und arbeitet zuverlässig bei Hangeinsätzen.



Gleichzeitiger Betrieb der Front- und Heckzapfwelle – kein Problem für den Kompakt.

Hebel für die Zapfwelldrehzahl links vom Fahrersitz.

- Dreifach Zapfwelle mit 430/540/540E U/min oder 540/540E/1000 U/min + Wegzapfwelle

- Einfacher Wechsel zwischen 6- und 21-Keil-Profil
- Unabhängiger Zapfwellenantrieb mit separater Kupplung

- Frontzapfwelle erhältlich
- Servounterstützte Zapfwellenbedienung

Kraftvolle Zapfwelle für maximalen Einsatz.

Der STEYR Kompakt ist mit zwei Zapfwellenversionen, 430/540/540E und optional 540/540E/1000 mit Wegzapfwelle, erhältlich. Die Zapfwellendrehzahl lässt sich von der Kabine aus einstellen.

Kompakt-Traktoren sind so konzipiert, dass sie tagtäglich ständig wechselnde Arbeiten ausführen. STEYR sorgt dafür, dass Geräte- und Standortwechsel möglichst unkompliziert zu erledigen sind.

Maximale Leistung durch Direktantrieb der Zapfwelle.

Die Zapfwellenzahnräder werden durch einen durchgehenden Antrieb von einer Kupplung am Motorschwungrad betrieben. Jeglicher Drehmomentverlust auf dem Weg zum Anbaugerät wird so vermieden. Sie können sich darauf verlassen, dass die Zapfwelle maximale Leistung bringt.

Maximale Flexibilität mit der Dreifach Zapfwelle. Auf dem STEYR Kompakt ist der Fahrer wirklich für alle Einsätze bestens gerüstet. Dreifach Zapfwelle und sanftes Anlaufen durch servounterstützte Kupplungsbedienung machen es möglich, den Kompakt auch für schwere Arbeiten einzusetzen.

Wegzapfwelle und Motorzapfwelle. Durch Umlegen des "T"-Hebels links vom Fahrersitz entscheiden Sie, ob von Motorzapfwelle auf Wegzapfwelle umgeschaltet wird, Feldspritzen können jetzt problemlos betrieben werden.

Frontzapfwelle für ultimative Produktivität. Die Frontzapfwelle ist voll integriert. Auf diese Weise können Anbaugeräte extrem nah an der Traktorvorderseite montiert werden. Hierdurch verbessert sich insgesamt der Schwerpunkt. Das Fronthubwerk kann am Chassis oder an der Vorderachse montiert werden.

Der STEYR Kompakt zeichnet sich durch ein sehr gutes Leistungsgewicht aus und eignet sich ideal für das Einbringen der täglichen Futterration mit Frontmäherwerk und Ladewagen auf Grünlandbetrieben durch die einzigartige 430-er Zapfwelle.



Sanftanlaufsteuerung der Frontzapfwelle.

Frontanbaugeräte lassen sich mit dem STEYR Kompakt bequem betreiben. Sie betätigen den gelben Hebel direkt unter dem Instrumentenblock und die Frontzapfwelle läuft auch bei Anbaugeräten mit hohem Trägheitsmoment sanft an.



Mit dem Scheinwerferpaket von STEYR ist der Kompakt für Nachtarbeit bestens gerüstet.



Weit öffnende Windschutzscheibe bietet frische Luft ohne Blendung durch das Sonnenlicht.



- Geräumige STEYR Luxuskabine
- Individuell verstellbarer Fahrersitz
- Die schwingungs isolierte Kabine minimiert Geräuschpegel und Vibrationen
- Effiziente Heizung und Klimaanlage (Wunschausrüstung)
- Breite Windschutzscheibe und sehr gute Rundumsicht
- Auspuff an der A-Säule
- Abgeschrägte Motorhaube
- Dachluke
- Leistungsstarkes Scheinwerferpaket
- STEYR Kompakt-Multicontroller zur Bedienung von Lastschaltung und elektronischem Fronthubwerk (Wunschausrüstung)
- Traktormonitor sorgt für den Überblick aller Betriebszustände

Die STEYR-Luxuskabine.

STEYR überlässt nichts dem Zufall. Selbst der anspruchsvollste Fahrer wird uns zustimmen: beim Kompakt hat STEYR wirklich an alles gedacht. Ein kurzer Blick auf den Kabinen-Innenraum beweist, dass dieser Traktor mit sämtlichen derzeit auf dem Markt erhältlichen technischen Merkmalen und Besonderheiten ausgestattet ist.

Das niedrige Innengeräusch und die schwingungs isolierte Luxuskabine steigern den Komfort für den Fahrer und erhalten seine Leistungsfähigkeit auch unter permanent wechselnden Arbeitsbedingungen.

Die STEYR Luxuskabine – durchdacht und ergonomisch. Das schnittige Kabinenäußere setzt sich mit den für STEYR charakteristischen Spezifikationen auch im Innenraum fort. Sie nehmen Platz und haben alles sofort im Griff. Die Kabine ist außerordentlich geräumig und bietet dem Fahrer eine sehr gute Rundumsicht. Die Bedienelemente sind nach Art der "großen Traktoren" ausgelegt. Zentrale Funktionen wie Lastschaltung und elektronisches Fronthubwerk (EFH) werden elektronisch über den einmaligen STEYR Kompakt-Multicontroller betätigt, der sich gut erreichbar rechts vom Fahrer befindet. Der Hebel für das Powershuttle ist in die Lenksäule integriert.

Kompakt "Kommando- und Kontrollzentrum". Wenn Sie zu jeder Zeit wissen, was gerade passiert, reagieren Sie in allen Situationen sicher und effizient. Verlassen Sie sich darauf, dass der Kompakt im Straßenverkehr genauso beweglich wie auf dem Hof ist. Optimale Sicht nach vorne und hinten und ein umfangreiches Scheinwerferpaket bilden die Grundlage für ein vertrauensvolles Arbeiten mit dieser Maschine. Der neue Traktormonitor des Kompakt bietet gut ablesbare Digitalanzeigen für Traktorgeschwindigkeit, Motordrehzahl und Zapfwelldrehzahlen. Sie haben also immer alles unter Kontrolle.

Optimiertes Arbeitsumfeld für den Fahrer. Der Kompakt wurde so konzipiert, dass er in jeder denkbaren Arbeitsumgebung eingesetzt werden kann. Dementsprechend wurde die Kabine entwickelt. Die Schwingungs isolierung über Silentblöcke und Schallisolierung schützen den Fahrer vor Vibrationen und Geräuschen. Der Luxus-Fahrersitz und die höhen- und neigungsverstellbare Lenksäule gewährleisten jederzeit eine korrekte Sitzposition des Fahrers. Die Kabine ist auf Wunsch mit Klimaanlage ausgestattet.



Der bedienerfreundliche STEYR Kompakt-Multicontroller.

Der Kompakt-Multicontroller befindet sich in ergonomischer Position rechts vom Fahrersitz und ist je nach Ausführung des Traktors mit zwei Schalterpaaren ausgestattet. Mit den vorderen beiden Schaltern wird die Lastschaltung, das für das Herauf- und Herunterschalten der Gänge zuständig ist, aktiviert. Über die beiden hinteren Schalter wird der Frontkraftheber EFH (Wunschausstattung) angehoben oder gesenkt. Schnell gelernt und schnell angewandt.



Kompakt-Traktormonitor mit Spitzentechnologie.

Die gut ablesbare Digitalanzeige, das Leuchtanzeigenfeld und die Schalter sind durchdacht ins Armaturenbrett integriert. So erhalten Sie wichtige Informationen auf einen Blick.



Einfaches Anschließen der Anbaugeräte – der Fahrer kann alleine arbeiten.



Moderne Bedienung des Heckkrafthebers über die wahlweise EHR und der elektronischen Fronthydraulik (EFH).



Auch auf den Modellen mit mechanischer Zugkraftregelung wird der Kraftheber mit dem Schnellaushubschalter auf die voreingestellte Position gesenkt.

- Mechanische oder elektronische Hubwerksregelung (MHR oder EHR)
- Hubhöhenbegrenzung und Senkdrossel
- Max. Hubkraft bis zu 2900 kg

- 48 l/min Hydraulikpumpe serienmäßig (64 l/min optional)
- Bis zu 4 Zusatzsteuergeräte hinten
- Fronthubwerk optional rumpf- oder achsgeführt für optimale Produktivität

- 2 Zwischenachsanschlüsse werkseitig montierbar
- Frontgewichte bis zu 300 kg erhältlich
- Ölkühler für lange Lebensdauer bei höchsten Belastungen

Die STEYR Hydraulik: Eine neue Dimension.

Kompakt-Traktoren sind von Anfang an für wechselnde harte Einsätze unter schwierigen Bedingungen konzipiert und erleichtern Ihnen wirklich die Arbeit. Mit dem Hydraulikpaket von STEYR können Sie Anbaugeräte mühelos an- und abkuppeln und wissen, dass sie mit der Kompakt-Hydraulik immer alles im Griff haben.

Der Kompakt ist der Universaltraktor für Landwirte und Lohnunternehmer, die sehr unterschiedliche Arbeiten ausführen.

Kraftvoll und reaktionsschnell. Kompakt-Traktoren haben eine maximale Hubkraft bis zu 2900 kg. Dies und das schnelle Ansprechverhalten werden möglich durch die unabhängige Hydraulikpumpe mit einer Förderleistung von 48 l/min. Traktoren, auf denen diverse Zusatzsteuergeräte eine größere Ölmenge benötigen, können auch mit einer Hochleistungspumpe ausgestattet werden. Hier zeigt sich noch einmal das hervorragende Leistungsgewicht dieses Traktors.

Bedienerfreundlich. In punkto technische Ausstattung ist der STEYR Kompakt eine Klasse für sich. Fahrer, die bereits die größeren Traktoren von STEYR kennen gelernt haben, schätzen die Vorteile des Multicontroller, den es jetzt auch für die Kompakt-Serie gibt. Mit ihm heben und senken Sie das Fronthubwerk mit wahlweisen EFH ganz bequem auf Knopfdruck. Dieses System ist nicht nur bedienerfreundlich, es spart auch Zeit am Vorgewende und bei sich wiederholenden Hubarbeiten.

Effiziente Führung des Hubwerks und dynamische Schwingungstilgung. Genau wie bei den größeren Traktoren sorgt die Zugkraftregelung des Kompakt für eine optimale Traction. Auf diese Weise kann eine hohe Produktivität bei wechselnder Bodenbeschaffenheit garantiert werden.

Die dynamische Schwingungstilgung (Ride Control) ist ebenfalls ein Ausstattungsmerkmal, das es bisher nur auf den "großen Traktoren" gab. Sie verhindert ein Aufschaukeln des Traktors bei schnellen Fahrten mit angehobenem Anbaugerät.

Verschiedene Anzahl an Zusatzsteuergeräten. Bis zu vier Zusatzsteuergeräte stehen über den Heckkraftheber zur Verfügung. Sie lassen sich mit einer Hand leicht anschließen und können über die entsprechend farbig gekennzeichneten Bedienelemente von der Kabine aus betätigt werden. Den Kompakt-Traktor gibt es außerdem mit einem Kreuzhebel für 2 Steuergeräten als Option.



Moderne Details am Frontkraftheber. Die EFH gestattet den Auflagedruck des Frontmähwerks bequem von der Kabine aus feinstufig einzustellen und jederzeit nachzuregeln. Es beansprucht in der Folge weniger Schubkraft und Motorleistung. Es schont die Grasnarbe und erhöht die Qualität.



Achsgeführtes Fronthubwerk als Sonderausstattung. Für Frontgeräte, die eine exakte, bodenangepasste Führung erfordern, wurde von STEYR das achsgeführte Fronthubwerk entwickelt. Bei diesem sind die Unterlenker und die Hubzylinder an der Vorderachse befestigt.



Der STEYR Kompakt hat durch die nasse Lamellenbremse ausreichend Bremskraft um schwere Lasten auf und abseits der Straße sicher zu transportieren.



Elektro-hydraulische Betätigung der Differentialsperrenschaltung auf der rechten Konsole.



Mit seinem geringen Größe verfügt der Kompakt über ein hervorragendes Leistungsgewicht.

- Mechanische oder elektrohydraulische Betätigung der Differentialsperre
- Beeindruckende Wendigkeit und gute Handhabung

- Unabhängige Lenkumpumpe für schnell ansprechende Lenkung
- 55° Lenkeinschlag und nur 3,9 m Wenderadius
- Große Bodenfreiheit

- STEYR Opti-Stop: Allrad-Zuschaltung während des Bremsvorgangs
- Lamellenbremsen vorne als Sonderausstattung für Versionen mit achsgeführtem Kraftheber

Kompakt und wendig.

Die mit 4-Zylinder-Motoren ausgestatteten Traktoren der Baureihe Kompakt bieten die Motor- und Hydraulikleistung eines großen Traktors und können dementsprechend wirklich schwere Arbeiten ausführen. Aber ist er dann noch so beweglich und wendig wie eine Kompaktmaschine? Die Antwort ist "Ja!". Der STEYR Kompakt besticht bei Wendigkeit und im Lenkverhalten gleichermaßen.

Aufgrund der branchenführenden Antriebstechnik, des kurzen Radstands und der großen Bodenfreiheit setzt sich der Kompakt auf Straße, Hof und Feld durch. Dieser Traktor übertrifft alle Erwartungen an Handhabung, Traktion, Lenkung und Bremsverhalten. Mit dem Kompakt und seiner Technik sind Sie stets im Vorteil.

Ein Höchstmaß an Sicherheit mit STEYR Opti-Stop. Selbst bei ausgeschaltetem Allrad schaltet das STEYR Opti-Stop den Allradantrieb automatisch zu, wenn beide Bremspedale betätigt werden.

Ein zusätzlicher Sicherheitsfaktor beim Ziehen schwerer Anhänger mit hoher Geschwindigkeit speziell an Hängen.

Differentialsperre gewährleistet kontinuierliche Traktion. Alle STEYR Kompakt-Traktoren haben in der Allrad- und Hinterachse eine 100% Differentialsperre. Auf diese Weise ist bei Aktivierung der Differentialsperre eine Traktion von 100% auf allen vier Rädern gewährleistet. Mit der elektrohydraulischen Bedienung können Sie jedes Gelände sicher befahren.

Die enorm wendige Kompakt-Vorderachse. Der geschützt hinter der Vorderachse positionierte, hydraulische Lenkzylinder arbeitet ruhig, präzise und ermöglicht ein gutes Ansprech- und Lenkverhalten. Für Kompakt-Modelle mit achsgeführtem Fronthubwerk kann die Vorderachse mit nassen Mehrscheibenbremsen ausgestattet werden, was die Bremswirkung noch zuverlässiger macht.



Alle STEYR Kompakt-Traktoren haben zwei unabhängige Hydraulikpumpen. Auf diese Weise kann die Lenkung schnell ansprechen, ohne dass die Leistung an den Zusatzsteuergeräten und am Hubwerk beeinträchtigt wird.

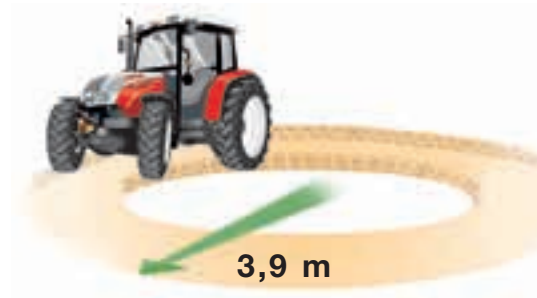

Dank des Wenderadius von nur 3,9 m sparen Sie auf dem Hof, in Gebäuden und am Vorgewende viel Zeit.



Eine Reinigung des Piclon-Luftfilters ist nur dann erforderlich, wenn die entsprechende Kontrollleuchte auf dem Instrumentenblock in der Kabine aufleuchtet.

Die tägliche Kontrolle ist äußerst einfach und nimmt nur wenige Minuten Ihrer Zeit in Anspruch. Die gesamte Motorhaube ist mit einem einfachen Griff hochklappbar und bietet zur Kontrolle von Keilriemen und Motorölstand einen vollständigen Zugriff auf den Motor.

Der STEYR Ersatzteildienst garantiert dem STEYR Traktor seine Langlebigkeit und seinen hohen Wiederverkaufswert. Originalersatzteile sind überall innerhalb von 24 Stunden verfügbar.



Sprechen Sie mit Ihrem Händler über STEYR Profizubehör. Sie können Ihren neuen Kompakt Traktor fertig ausgerüstet nach Ihren genauen Spezifikationen erhalten. Ob es sich um einen Satz speziell konzipierter Gewichte oder einen STEYR Lader mit vormontierten Zwischenachs-Zusatzsteuergeräten und einem in die Kabinensteuerung integrierten Joystick handelt, Ihr STEYR Händler berät Sie gerne.

- Lange Wartungsintervalle
- Ersatzteile jederzeit erhältlich
- Leistungsstarke Batterie für perfektes Starten unter allen Wetterbedingungen

- Wartungspunkte sehr gut zugänglich
- Auch mit montiertem Anbaugerät lässt sich die Motorhaube öffnen

- Einfache tägliche Kontrollen
- Professionelle Kundendienstmitarbeiter
- Dichtes Kundendienstnetz

Das STEYR Service-Konzept spart und spart und ...

STEYR Traktoren sind auf Tausende harte Arbeitsstunden ausgelegt. Eine durchdachte Konstruktion ermöglicht einfache Wartungsabläufe, so dass alle Arbeiten schnell und wirtschaftlich erledigt werden können. Die außerordentlich gute Qualität aller STEYR Bauteile ermöglicht niedrige Wartungskosten sowie lange Wartungsintervalle von 300 Betriebsstunden. Darüber hinaus steht Ihnen das geschulte Personal unseres Händlernetzes jederzeit gerne zur Verfügung.



Technische Daten

Motorleistungskurven STEYR Kompakt

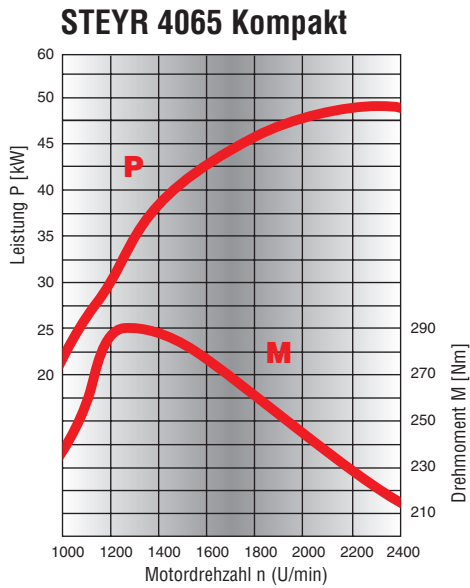

- Nennleistung: bei 2300 U/min = 48 kW (65 PS)
- Max. Drehmoment bei Motordrehzahl: 290 Nm bei 1250 U/min • Drehmomentanstieg: 46%

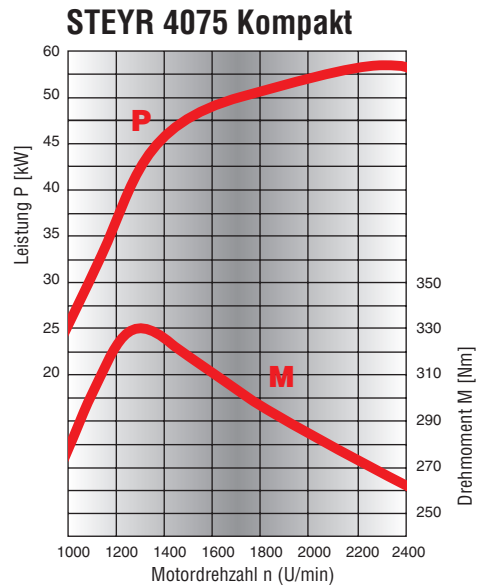

- Nennleistung: bei 2300 U/min = 57 kW (78 PS)
- Max. Drehmoment bei Motordrehzahl: 330 Nm bei 1250 U/min • Drehmomentanstieg: 39%

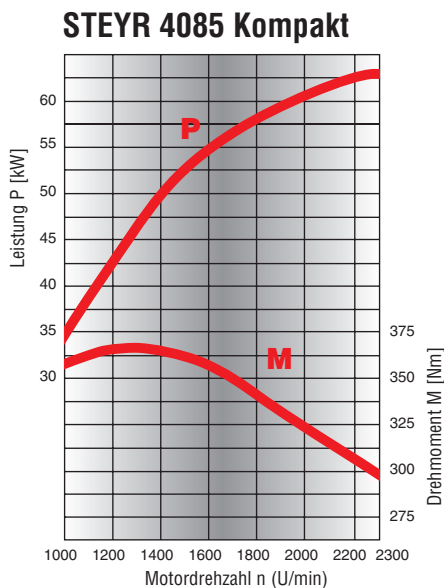

- Nennleistung: bei 2300 U/min = 63 kW (86 PS)
- Max. Drehmoment bei Motordrehzahl: 363 Nm bei 1300 U/min • Drehmomentanstieg: 39%

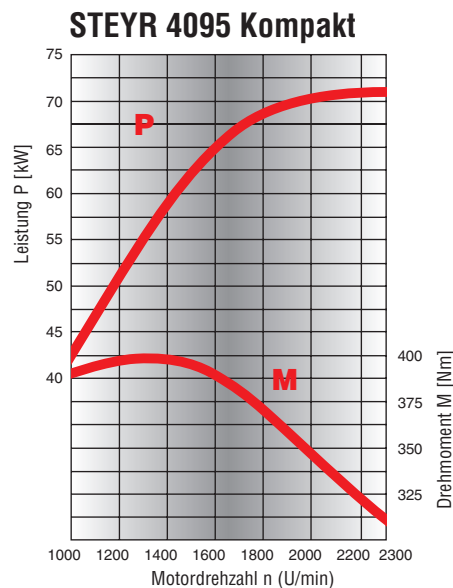

- Nennleistung: bei 2300 U/min = 71 kW (97 PS)
- Max. Drehmoment bei Motordrehzahl: 398 Nm bei 1300 U/min • Drehmomentanstieg: 35%

Abmessungen STEYR Kompakt:

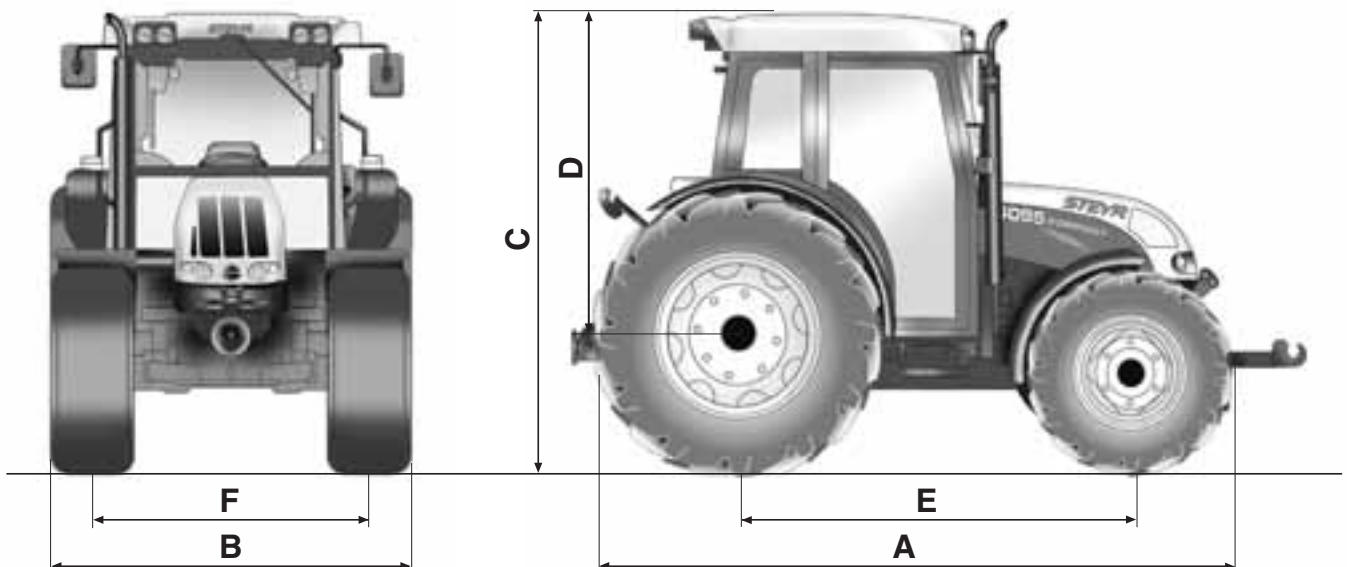

	4065 Kompakt	4075 Kompakt	4085 Kompakt	4095 Kompakt
Kabine	Geräumige STEYR Luxuskabine mit individuell verstellbarem Fahrersitz mit Lendenwirbelstütze, Kabinenfederung, minimale Vibrationsentwicklung, max. Geräuschpegel 78 dB(A), wirkungsvolle Heizung und Klimaanlage, breite Windschutzscheibe, sehr gute Rundumsicht, Auspuff an der A-Säule, abgeschrägte Motorhaube, Ausstellbare Dachluke, leistungsstarkes Scheinwerferpaket, Bedienkonsole rechts, ergonomisch angeordnete Bedienelemente, seitliche Hebel, STEYR Kompakt-Multicontroller für die Bedienung von Hubwerk und Powershift, Traktormonitor.			
Motor Anzahl Zylinder Hubraum [cm³] Ansaugung Nennleistung ECE R120 ¹⁾ [kW (PS)] ...bei Motordrehzahl [U/min] Max. Drehmoment ECE R120 ¹⁾ [Nm] ...bei Motordrehzahl [U/min] Kraftstofftankinhalt [l] Auspuff	Abgasnorm Stufe III erfüllt 4 3200 Turbolader, Intercooler 48 (65) 2300 290 1250 75 A-Säule	Abgasnorm Stufe III erfüllt 4 3200 Turbolader, Intercooler 57 (78) 2300 330 1250 75 A-Säule	Abgasnorm Stufe III erfüllt 4 4500 Turbolader, Intercooler 63 (86) 2300 363 1300 88 A-Säule	Abgasnorm Stufe III erfüllt 4 4500 Turbolader, Intercooler 71 (97) 2300 398 1300 88 A-Säule
Getriebe Typ Anzahl Gänge [VxR] Optionales Kriechganggetriebe für STEYR Synchrongetriebe Typ Anzahl Gänge [VxR] Optionales Kriechganggetriebe für Elektrohydraulische Differenzialsperre Bremsystem im Ölbad	STEYR Synchrongetriebe 16 x 16 28 x 16 STEYR Power-2-Getriebe 32 x 16 44 x 16 Std. Std.	STEYR Synchrongetriebe 16 x 16 28 x 16 STEYR Power-2-Getriebe 32 x 16 44 x 16 Std. Std.	STEYR Synchrongetriebe 16 x 16 28 x 16 STEYR Power-2-Getriebe 32 x 16 44 x 16 Std. Std.	STEYR Synchrongetriebe 16 x 16 28 x 16 STEYR Power-2-Getriebe 32 x 16 44 x 16 Std. Std.
Zapfwelle Drehzahlen serienmäßig [U/min] Drehzahlen optional [U/min] Frontzapfwelle [U/min]	540/540E/1000 430/540/540E mit Wegzapfwelle 1000			
Hydraulik Max. Förderleistung [l/min] Lenkungs Pumpe [l/min] Max. Hubkraft [kg] Max. Anzahl Zusatzsteuergeräte Hubkraft Fronthubwerk [kg]	48 (64 optional) 28 2900 4 1660	48 (64 optional) 28 2900 4 1660	48 (64 optional) 28 2900 4 1660	48 (64 optional) 28 2900 4 1660
Allrad und Lenkung Allradschaltung Lenkung Lenkeinschlag [°] Wenderadius [m]	Elektrohydraulisch Hydrostatisch 55 3,8	Elektrohydraulisch Hydrostatisch 55 3,8	Elektrohydraulisch Hydrostatisch 55 3,9	Elektrohydraulisch Hydrostatisch 55 3,9
Abmessungen A Max. Länge [mm] B Max. Breite [mm] C Max. Höhe [mm] D Höhe Mitte Hinterachse / Dachoberkante [mm] E Radstand [mm] F Spurweite vorne/hinten [mm]	3637 2300 2439 1732 2098 1545-1945/1260-1932	3637 2300 2439 1732 2098 1545-1945/1260-1932	3724 2300 2439 1732 2185 1545-1945/1260-1932	3724 2300 2439 1732 2185 1545-1945/1260-1932
Gewichte (Allrad) Gewicht (*) [kg] Höchstgewicht [kg]	3070 5250	3070 5250	3150 5250	3200 5250
	4065 Kompakt	4075 Kompakt	4085 Kompakt	4095 Kompakt

Fahrgeschwindigkeit bei Nenndrehzahl beim STEYR Power-2-Getriebe mit Kriechgang (44 x 16) (**)

	Gang	Vorwärts			Rückwärts
		zugeschaltet	abgeschaltet	abgeschaltet	abgeschaltet
Kriechgang (K)					
Powershuttle		niedrig	niedrig	hoch	niedrig
Niedriger Bereich (L)	Erster Gang Zweiter Gang Dritter Gang Vierter Gang	0,2 0,3 0,4 0,7	0,653 0,973 1,430 2,119	0,783 1,168 1,716 2,543	0,759 1,131 1,663 2,463
Mittlerer niedriger Bereich (ML)	Erster Gang Zweiter Gang Dritter Gang Vierter Gang	0,9 1,3 1,9 2,8	2,743 4,089 6,011 8,905	3,292 4,907 7,213 10,686	3,189 4,754 6,988 10,353
Mittlerer hoher Bereich (MH)	Erster Gang Zweiter Gang Dritter Gang Vierter Gang	1,0 1,6 2,3 3,4	3,358 5,006 7,359 10,902	4,030 6,007 8,830 13,082	3,904 5,819 8,555 12,673
Hoher Bereich (H)	Erster Gang Zweiter Gang Dritter Gang Vierter Gang		9,695 14,453 21,246 31,475	11,635 17,343 25,495 37,770	11,271 16,802 24,698 36,590

*) mit 75 kg Fahrer und vollem Kraftstofftank (***) 40 km/h Version - 480/70R30 Reifen - Motordrehzahl 2300 U/min
1) ECE R120 entspricht ISO 14396 und 97/68EC



Händlerzubehör und Wunschausrüstung: Damit sie die Leistung und Ausstattung Ihrer Maschine optimieren können, bietet Ihnen Ihr STEYR Händler eine Vielzahl an Zubehör und Wunschausrüstungen.

KOMPAKT

Leistung durch Innovation!

Im Mittelpunkt der STEYR-Produktphilosophie steht der Landwirt. Er leistet einen nicht unbeträchtlichen Beitrag zu unserer Lebensqualität, und STEYR ist sein Partner für den Erfolg. Beim Kauf eines neuen Traktors mit dem STEYR Kompakt erhalten Sie viel mehr als nur einen Traktor. Sie werden feststellen, dass ein erstklassiger Kundendienst eine Selbstverständlichkeit ist. Hinter diesem Versprechen steht jeder STEYR-Händler, dessen umfassend geschulte Servicetechniker mit hochmodernen Diagnosesystemen dafür sorgen, dass Ihre Maschine produktiv und gewinnbringend arbeiten. Diese Sicherheit gilt auch für die Original-STEYR-Ersatzteile, die in Minutenschnelle zum Versand an Ihren Händler gelangen. Ihr STEYR-Händler berät Sie außerdem gerne zu den Finanzierungsmöglichkeiten für Ihre neue Maschine. Angefangen bei Forschung und Entwicklung, über die Endmontage bis hin zum Ersatzteilservice und fachlich qualifizierten Kundendienst – wenn Sie auf einem globalen Markt erfolgreich sein wollen, entscheiden Sie sich für STEYR. Zufriedene Kunden in aller Welt sind der beste Beweis!

Ihr STEYR Händler:

AKCELA™ Schmiermitteln



MAX – der neue Premium-Service.

Wir sind immer für Sie da, rund um die Uhr, das ganze Jahr. Express-Lieferung: wann immer und wo immer Sie die Sendung brauchen. Sie werden während der Saison mit oberster Priorität behandelt, denn Ihre Ernte kann schließlich nicht warten. Wählen Sie die gebührenfreie Rufnummer 00800 7839 7000 und MAX nimmt sich Ihrer Sache an.

Der Anruf ist gebührenfrei. Bei Anruf aus dem Mobilnetz könnten einige europäische Netzbetreiber Gebühren berechnen. Bitte erfragen Sie die Tarife zuvor bei Ihrem Anbieter.

Mit Sicherheit fährt man besser. Bitte lesen Sie vor dem ersten Einsatz die Betriebsanleitung und überzeugen Sie sich von der einwandfreien Funktionalität der Bedienelemente. Achten Sie auch auf die angebrachten Hinweisschilder und nutzen Sie die Sicherheitseinrichtungen zu Ihrer persönlichen Sicherheit.

Diese Broschüre ist für den internationalen Gebrauch bestimmt. Die Verfügbarkeit einiger Modelle und die Serien- und Sonderausstattungen können von Land zu Land variieren. STEYR behält sich das Recht vor, jederzeit und ohne vorherige Ankündigung Änderungen an Design und technischer Ausführung vorzunehmen, ohne sich in irgendeiner Weise zu verpflichten, diese auf bereits verkaufte Einheiten zu übertragen. Angaben, Beschreibungen und Bildmaterial entsprechen dem aktuellen Stand bei Drucklegung, können aber ebenfalls ohne vorherige Ankündigung geändert werden. Abbildungen können bestimmte Länderausführungen, Sonderausstattungen sowie nicht komplette Standardausführungen zeigen.

TP01 / SM / 09.10 / Printed in Italy - www.steyr-traktoren.com - Cod. n. 8S0004/DOO

STEYR
BESSERE TRAKTOREN.

