



Technology as a passion.

# *Euro* RS-SN

26 RS EVO - 30 RS EVO - 40 RS EVO  
45 RS EVO - 45 SN EVO

Technologie  
als  
Passion.



GOLDONI S.p.A.



Technology as a passion.

# Passion

## **Euro RS/SN EVO**

Euro 26 RS  
Euro 30 RS  
Euro 40 RS  
Euro 45 RS  
Euro 45 SN



# Technologie

# Technology

# *Euro* RS-SN

passion



passion





# ranges

## Baureihe

### Power, simplicity and efficiency.

Thanks to the Euro series of isodiametric four-wheel drive tractors, Goldoni provides an efficacious answer to operators who need an **easily handled**, agile and stable machine for work on slopes and where there's not much space for manoeuvring.

The Euro series includes tractors with power ratings that range from **23 to 38 hp** produced in with **steering (RS)** wheels and the **articulated (SN)** version, suitable when an even tighter turning radius is required.

### Kraft, Einfachheit und Leistung.

Mit der Baureihe der Allradtraktoren mit **gleich großen Rädern** der Serie Euro liefert Goldoni eine wirksame Antwort auf die Anforderungen in Sachen **Manövrierfähigkeit**, Wendigkeit und Standsicherheit der Fahrer, die auf Gelände mit Gefälle und unter beengten Platzverhältnissen arbeiten. Zur Baureihe Euro gehören Traktoren im Leistungsbereich von **23 bis 38 PS**, sowohl in Version mit **Lenkrädern (RS)** als auch mit **Knickgelenk (SN)**, falls es erforderlich ist, einen noch stärker reduzierter Wenderadius zu erhalten.



Technology as a passion.



Euro 26 RS



Euro 45 RS



Euro 45 SN

## Engines subjected to practical tests.

The air or water-cooled **2 or 3-cylinder engines** installed in the isodiametric tractors of the Euro series have proved to be **reliable and long-lasting** during practical tests on the fields, also providing optimum **performances**.

All these engines are **Euro III approved** and have a low impact on the environment, since they are particularly silent and low on emissions.

## Auf dem Feld getestete Triebwerke.

Die luft- oder wassergekühlten Motoren mit **2 oder 3 Zylindern**, mit denen die Traktoren mit gleich großen Rädern der Serie Euro ausgestattet sind, haben auf dem Feld **Zuverlässigkeit und Haltbarkeit** bewiesen, wobei sie auch optimale **Leistungen** garantieren konnten. Diese **alle nach EURO III zugelassenen** Motoren bieten auch reduzierte Umweltauswirkungen, denn sie sind laufleise und haben niedrige Emissionen.

# Motoren engines



Diesel 2 cylinder  
Diesel 2 Zylindern



Diesel 3 cylinder  
Diesel 3 Zylindern



Diesel 3 cylinder  
Diesel 3 Zylindern

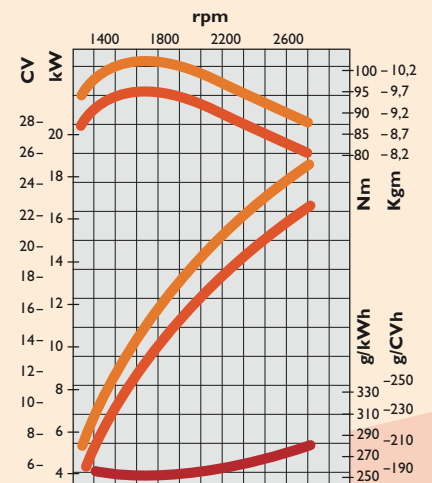
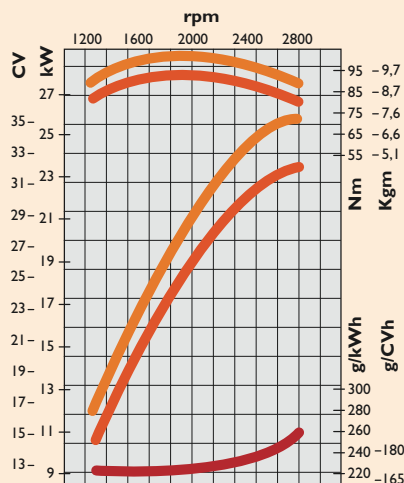
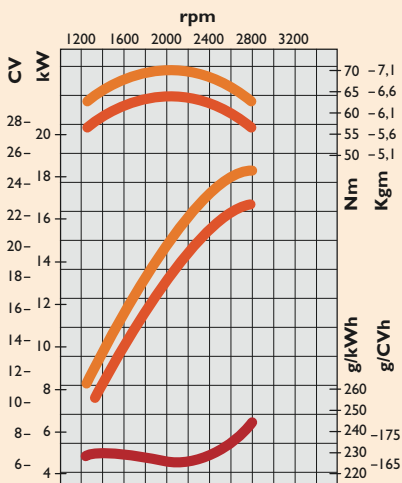



## Plain yet long-lasting service.

The transmission of the Euro series tractors has been designed to provide the right ratio for all **job requirements** although maintaining the simplicity that makes a transmission indestructible over time. The **6+3** gearbox comprises three speed groups (standard, fast and reverse) each comprising three speed gears. This means that the ground speeds range from 1 to 26 Kph in the forward direction and from 1,5 to 6,3 Kph in reverse.

## Grundlegend für lange Haltbarkeit.

Das Getriebe der Serie Euro ist so entwickelt worden, dass es für **alle Arbeiterfordernisse** das passende Untersetzungsverhältnis bietet, obwohl es die Einfachheit beibehält, die es zu einem im Laufe der Zeit **unzerstörbaren** Getriebe macht. Das **6+3** Schaltgetriebe setzt sich aus drei Gruppen (normal, schnell und rückwärts) mit je drei Gängen zusammen. Der Geschwindigkeitsbereich, der dadurch gedeckt wird, beträgt für die Vorwärtsgänge 1 Km/h bis 26 Km/h und für die Rückwärtsgänge 1,5 Km/h bis 6,3 Km/h.

Transmission 6+3  
Getriebe 6+3

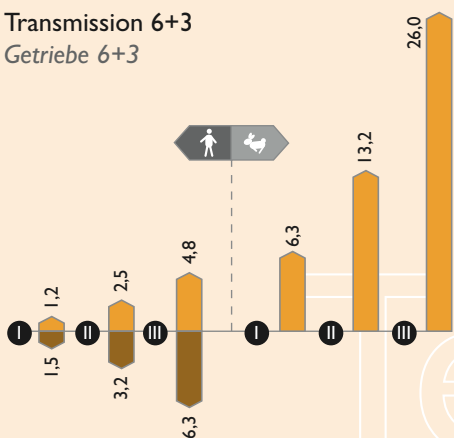

## Getriebe



## LEGEND LEGENDE

The speeds are given in Kph  
Die Fahrgeschwindigkeiten sind in Km/h ausgedrückt

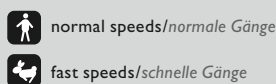

speed gear number  
Gangzahl

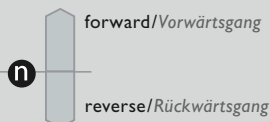

## steering system Lenkung

### Wide steering angle.

The steering system of the **Euro RS** series tractors is the hydraulic power steering type whose **45 degree** angle makes these specialized machines **highly manoevrable** during work between the rows of orchards, vineyards and with other crops. The **articulated (SN)** version has a hydraulic system with a cylinder that acts on the central pivot and achieves **even tighter** turning radii of as little as **1,4 meters**.

### Breiter Einschlagwinkel.

Die Lenkung der Serie **Euro RS** ist eine hydraulische vom hydrostatischen Typ, deren Winkel von **45 Grad** diesen Traktoren eine **große Manövrierfähigkeit** gibt, die für die Arbeit zwischen den Pflanzenreihen im Obst- und Weinbau oder ähnlichen Kulturen spezialisiert sind. Die Version **mit Knickgelenk (SN)** hat dagegen ein hydraulisches System mit Zylinder, der auf das Zentralgelenk wirkt und es dadurch ermöglicht, einen **noch kleineren** Wenderadius von bis zu **1,4 Metern** zu erreichen.

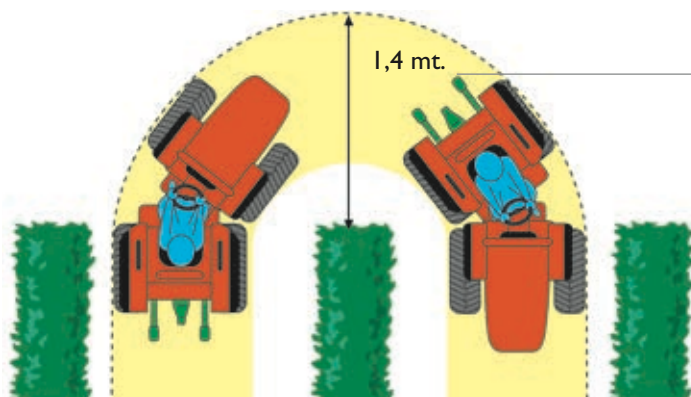

Turning radius: 1,4 mt.  
Reduzierte Wenderadius: 1,4 mt.





Technology as a passion.

### Our salient feature.

Goldoni's Euro series is right at the top of its category when it comes to compact dimensions and well calculated weights.

With an **1000** cm minimum width, **2660** cm maximum length and a weight ranging from **1100 to 1350 Kg**, Euro series tractors are compact machines but with a correct weight that guarantees both stability and strength.

The height, width and weight of these tractors have been designed to allow the machines to work between the **narrowest** crop rows while guaranteeing the utmost in comfort for the operator. Goldoni's isodiametric tractors offer **optimum wheel grip** in every situation, on heavy soils, rugged and sloping ground, also thanks to the front axle, which swings **15 degrees**. The tractor grips the ground in even the most critical circumstances, providing unexpected driving power for such a small machine. Even in very difficult work conditions, the operators of Goldoni's Euro series tractors always perceive a **very high degree of safety**.

### Unsere starke Seite.

Die Serie Euro Goldoni platziert sich nach der Kompaktheit ihrer Abmessungen und der Bedeutung der Gewichte an der Spitze ihrer Kategorie. Die Mindestbreite beträgt **1000** und die maximale Länge von **2660** Zentimeter, das Gewicht geht von **1100 bis 1350 Kg**: Euro ist eine kompakt gebaute Maschine mit dem richtigen Gewicht, die Standsicherheit und robuste Beschaffenheit gewährleistet.

Die Höhe, die Breite und das Gewicht dieser Traktoren sind so ausgelegt worden, dass man mit dem Fahrzeug in die **engsten** Reihenkulturen einfahren kann, wobei dem Fahrer immer ein Spitzenkomfort geboten wird. Die Goldoni Traktoren mit gleich großen Rädern weisen in jeder Situation **eine hervorragende Bodenhaftung** auf, sowohl auf schweren Böden, als auch auf unebenem Gelände und im Gefälle, denn die Vorderachse pendelt um **15 Grad**: Auch unter den kritischsten Bedingungen bleibt der Traktor wie am Boden festgeklebt und bietet für ein Fahrzeug mit so bescheidenen Abmessungen eine unerwartete Triebkraft. Am Bord eines Traktors der Serie Euro Goldoni fühlt sich der Fahrer auch unter extrem schwierigen Einsatzbedingungen immer **sehr sicher**.

## Abmessungen und Gewichte dimensions and weights





*Euro* RS-SN

versatility  
at your service.

**Vendigkeit** zi Ihren **Diensten**.

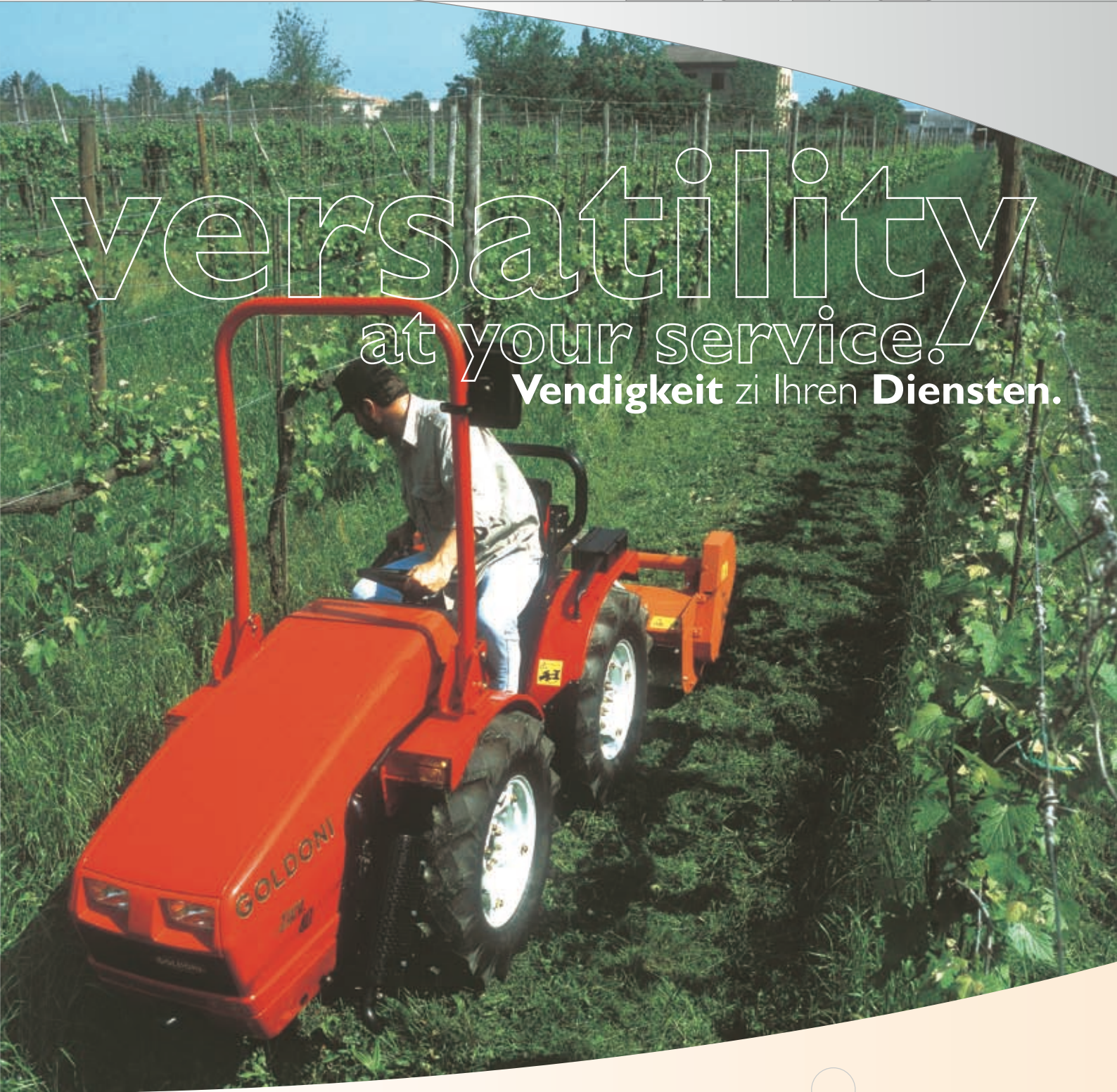

passion

[www.goldoni.com](http://www.goldoni.com)



Technology as a passion.

# Zapfwelle power take-off



## Force for all needs.

Depending on the version, the Euro series tractors have an independent rear power take-off whose speed is a **standardized 540 rpm or 540/750 rpm**. A PTO **synchronized** with all the gearbox speeds is also available as part of the standard supply.

## Kraft für jeden Bedarf.

Die Serie Euro sieht je nach den Versionen eine Motorzapfwelle mit genommener **Geschwindigkeit 540 U/min oder 540/750 U/min** vor. Auf Anfrage ist auch eine **Wegzapfwelle** erhältlich.



# brakes Bremsen

## Efficient in every situation.

The braking system, which acts on all four wheels of the tractor, includes mechanically controlled drum brakes, which provide **optimum braking efficiency** in all conditions and require very little servicing.

## Effizient in jeder Situation.

Die Bremsanlage, die auf alle Räder des Traktors wirkt, sieht ein Trommelsystem mit mechanischer Betätigung vor, das in jeder Situation **eine hervorragende Bremsleistung** bietet und nur eine minimale Wartung verlangt.

# Euro RS-SN

*Hydraulischer Kreislauf*

## hydraulic circuit



### **Generous flow rates for all implements.**

With its **25 l/min** flow rate and one **double-acting rear auxiliary control valve**, the hydraulic circuit is able to meet the needs of the most modern implements.

### **Große Tragfähigkeit für alle Geräte.**

Die hydraulische Anlage mit einer Förderleistung von **25 l/min** und der Bestückung mit ein **doppeltwirkenden** hinteren **Zusatzsteuergeräten** ist in der Lage, den Anwendungserfordernissen der modernsten Geräte gerecht zu werden.



Tecnología por pasión.

# Technology

Technologie als Passion.



### Designed with the driver in mind.

Euro series isodiametric tractors have a sprung **driver's seat that can be adjusted** as to height and distance from the controls. This makes life very **comfortable** for the operator who must work long hours with his machine throughout the day. And when it comes to safety, the Euro series tractors have a folding safety frame, all active and passive protections to **EEC standards**, soundproofed exhausts and bonnet. Moreover, the Euro series features the Push & Start **safety device** on the clutch pedal and a mechanism that locks the power lift's control lever in the neutral position.

### Für den gedacht, der sie fährt.

Die Traktoren mit vier gleich großen Rädern der Serie Euro benutzen einen Fahrersitz, der in der senkrechten und horizontalen Richtung **einstellbar** ist und auf gefederten Aufhängungen montiert ist. Das schafft einen **komfortablen** Arbeitsplatz für den Fahrer, der im Laufe eines Tages viele Arbeitsstunden dort verbringt. In Sachen Sicherheit sieht die Serie Euro einen Kippbügel vor, alle aktiven und passiven Schutzvorrichtungen nach **EWG-Norm**, schallgedämmte Motorhaube und Aufpufftöpfe. Außerdem besitzt die Serie Euro eine **Sicherheitsvorrichtung** vom Typ Push & Start auf dem Kupplungspedal und eine Sperre auf dem Schalthebel des Krafthebers in der neutralen Position.



Platz, Komfort und Sicherheit  
space, comfort and  
**safety**

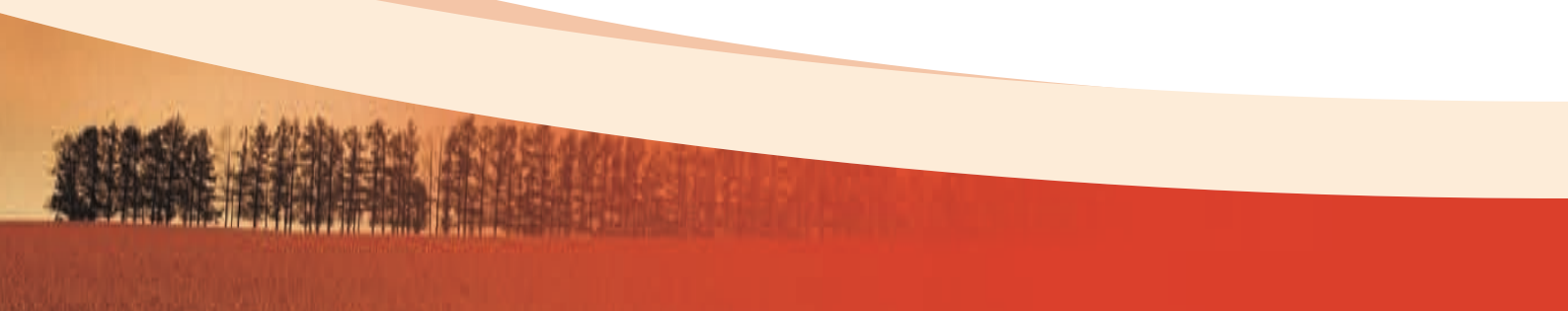

# Euro RS-SN

## accessories **Zubehöre**

The Euro RS and SN series isodiametric tractors are equipped with **ballast** to apply to the wheels when very heavy implements are used.

The list of available optionals also includes **rubber mud flaps** for the **rear mudguards** (only on Euro RS).

Die Traktoren mit vier gleich großen Rädern der Serie Euro RS und SN sind mit **Ballast** versehen, der an den Rädern anzubringen ist. Dieses ist erforderlich, wenn man sehr schwere Geräte anbaut.

Die Liste der Sonderausstattungen wird durch die **Spritschutzgummis** für die hinteren **Kotflügel** vervollständigt (nur bei Euro RS).



Technology as a passion.



Technology as a passion.

			Euro 26 RS	Euro 30 RS	Euro 40 RS	Euro 45 RS	Euro 45 SN	
Engine Motor	Type/Typ		Diesel/Diesel					
	Power rating/Leistung	kW(hp) kW(PS)	17 (23)	19 (25)	25 (33)	28 (38)	28 (38)	
	n° Cylinders / nominal rate Zylinder / Nenndrehzahl	n°-rpm n°-min <sup>-1</sup>	2 aspirated at 2800 2 Saugm. bei 2800		3 aspirated at 2800 3 Saugm. bei 2800			
	Cooling/Kühlung		Air/Luft		Water/Wasser			
	Swept volume/Hubraum	cc cm <sup>3</sup>	1120	1248	1551	1649	1649	
	Tank capacity/Kraftstofftank	lt	24		30			
Transmission Getriebe	n° Speeds/Gänge		9 speeds: 6 forward + 3 reverse 9 Gänge und zwar 6 Vorwärts- und 3 Rückwärtsgänge					
	Main clutch Fahrkupplung		6" diameter dry clutch Einscheiben-Trocken-K., Durchm. 6"					
	Rear differential lock Hintere Differentialsperre		Mechanical system, with manual locking through independent levers Mechanisch, mit Handsperrung durch Hebel				Mechanical system, with manual locking through pedal Hydraulik, durch Pedalbetätigung	
	Front differential lock Vordere Differentialsperre		Mechanical system, with manual locking through independent levers Mechanisch, mit Handsperrung durch Hebel					
	Speed/Fahrgeschwindigkeit	Kph Km/h	30					
	Brakes and Steering Bremsen und Lenkung	Type of brakes/Typ der Bremsen		Rear brakes, drum type. Mechanical control. Independent or simultaneous braking and integral on the 4 wheels Trommel mit mechanischer Betätigung hinten. Integralbremsung auf alle Räder				
Type of steering/Typ der Lenkung			Hydraulic, hydrostatic type/Hydraulik hydrostatisch					
Steering angle/Einschlagwinkel			45°				30°	
PTO Zapfwelle	rear heck	Type/Typ	Independent at 540 rpm and synchronized with all gears Unabhängig 540 1/min mit allen Gängen des Getriebes synchronisiert		Independent at 540/750 rpm and synchronized with gearbox speeds Unabhängig 540/750 1/min mit allen Gängen des Getriebes synchronisiert			
		Clutch/Kupplung	Dry disc type/Einscheiben-Trockenkupplung					
	Control/Betätigung	Mechanical/Mécanique						
Power Lift Kraftheber	rear heck	Type/Typ	2 cylinders, floating type/2 Cylinder, Schwimmstellung					
		Lifting capacity Hubkraft	Kg Kp	1000		1200		
		3 point hitch Punktgestänge		Class I Kat. I			Class I and IN Kat. I und IN	
Hydraulic Circuit Hydraulischer Kreislauf	Pump flow rate Fördermenge der Pumpe	lt/min	18,5		25			
	Rear hydraulic control valves Zusatzsteuergeräte hinten		max 1, double acting/max 1, doppelt wirkend					
Driver's area Fahrerplatz	Safety frame/Sicherheitsbügel		Folding roll bar/Klappbügel					
	Instruments/Instrumentierung		Analog/Analog		Digital/Digital			
	Driver's seat/Fahrersitz		Adjustable both in horizontal and vertical position mounted on elastic, homologated suspension Einstellbar, gefedert, mit Zulassung					
	Tow hook/Anhängervorrichtung		Class B/Kat. B					

Optional

	Euro 45 SN	Euro 26 RS - 30 RS - 40 RS	Euro 45 RS
Tyres Bereifungen	front and rear/front und heck	front and rear/front und heck	front and rear/front und heck
	8,25x16"	7,50x16"	8,25x16"
	260/70x16" adjustable rim/regulaere Scheibe	29x12,50-15"Garden	/

## technical table technische Daten

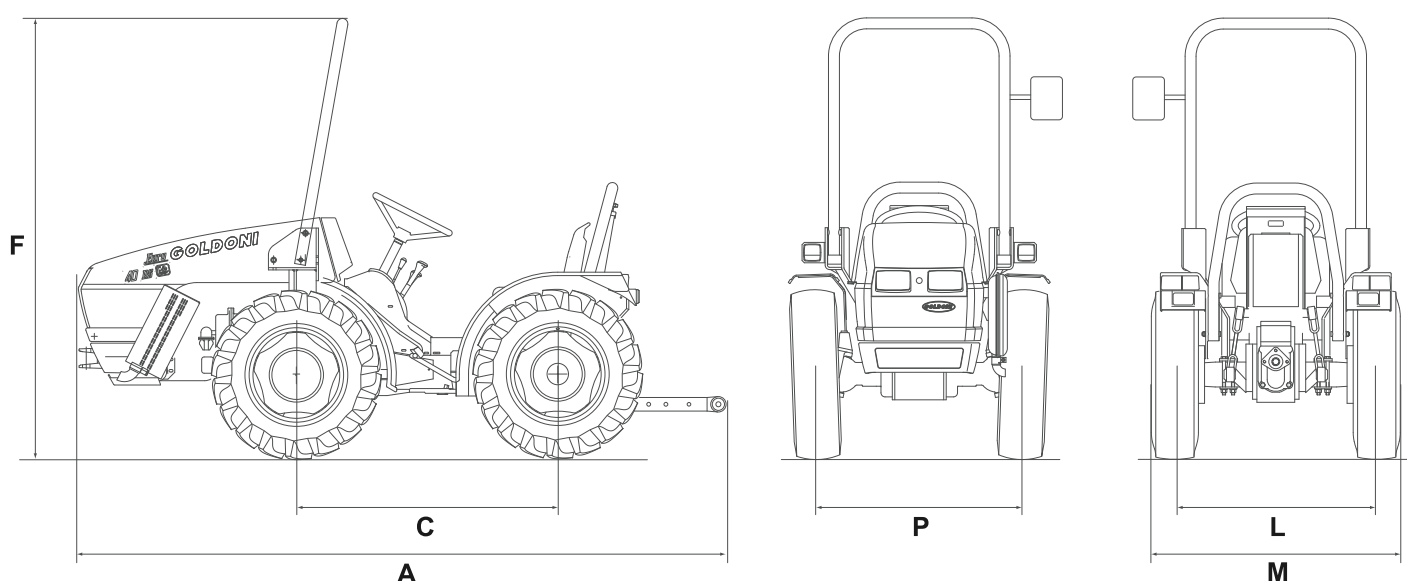

				Euro 26 RS	Euro 30 RS	Euro 40 RS	Euro 45 RS	Euro 45 SN
Weights and Dimensions* Gewichte und Abmessungen*	A	Length/Länge	mm	2870	2870	3005	3005	2660
	M	Width min. and max. Breite min.-max.	mm	1098 - 1360	1098 - 1360	1098 - 1360	1110 - 1431	1000 - 1290
	F	Height to safety frame Höhe über Sicherheitsbügel	mm	1970	1970	1970	2000	2005
	C	Wheelbase/Radstand	mm	1155	1155	1155	1155	1294
	P	Front track min. and max. Spurweite vorn min.-max.	mm	890 - 1010	890 - 1010	890 - 1040	1010 - 1200	742 - 1288
	L	Rear track min. and max. Spurweite hinten min.-max.	mm	890 - 1010	890 - 1010	890 - 1040	1010 - 1200	742 - 1288
		Weight with safety frame Gewicht mit Sicherheitsbügel	Kg Kp	1100	1100	1100	1350	1300

\*Tyres considered 7.50x16" (EURO 23 RS - 30 RS - 40 RS) and 8.25x16" (EURO 45 SN)

\* Die technischen Daten sind mit Rädern 7.50x16" (EURO 23 RS - 30 RS - 40 RS) und 8.25x16" (EURO 45 SN) kalkuliert

This pamphlet contains pictures and information that were up to date at the time of printing. The illustrations, descriptions and specifications in this publication are purely indicative and are of no value for contractual purposes. Only the price list in force on the date the tractor is purchased are valid in this case. Goldoni S.p.A. reserves the right to make variations or updates to the models illustrated in this pamphlet at any time and without prior notice. All rights reserved. This document may neither be partially nor totally duplicated without written authorization from Goldoni S.p.A.

Dieser Prospekt enthält Bilder und Informationen, die dem Datum der Drucklegung entsprechen. Illustrationen, Beschreibungen und Eigenschaften, die in diesem Dokument enthalten sind, verstehen sich daher unverbindlich und haben keinen vertraglichen Wert. In dieser Hinsicht ist nur die Preisliste ausschlaggebend, die am Kaufdatum des Traktors gültig ist. Goldoni S.p.A. behält sich das Vermögen vor, jederzeit ohne Vorbescheid Änderungen und Verbesserungen an den Modellen vorzunehmen, die in diesem Prospekt illustriert werden. Alle Rechte sind vorbehalten. Die auszugsweise oder totale Reproduktion dieses Dokuments ohne die schriftliche Genehmigung der Firma Goldoni S.p.A. ist verboten.

# Technology

Supplier to  
**JOHN DEERE**  
since 1986



Technology as a passion.

**Goldoni Portugal, Lda**  
Charnais, 2580-082  
Merceana, Portugal  
tel. +351 263 76 60 20  
fax +351 263 76 60 29  
goldoniportugal@mail.telepac.pt

**Goldoni S.p.A.**  
Via Canale, 3  
41012 Migliarina di Carpi  
Modena, Italy  
tel. +39 0522 640 111  
fax +39 0522 699 002  
www.goldoni.com

**Goldoni France**  
Route de Bourg-Saint-Andéol  
26700 Pierrelatte, France  
tél. +33 04 75 54 77 00  
fax +33 04 75 54 81 40  
goldonifrance@wanadoo.fr

Goldoni suggests original lubricants  
Goldoni empfiehlt Originalschmiermittel



**Authorized dealer**  
Vertr agshandler mit Werkstatt

